

**Elfetex**<sup>®</sup>

elektrotechnický velkoobchod

srpen  
2022

# Magazín Elfík

akce & novinky

... silné propojení ...

# Zveme Vás na GRILOVÁNÍ

**SRPEN**  
2022

Navštivte naši pobočku a užijte si společně s námi grilování spojené s prezentací předních dodavatelů elektroinstalačního materiálu. Máte tak šanci položit své dotazy zástupcům našich obchodních partnerů.

Pobočka	Datum	Dodavatel
České Budějovice	25.8.	<b>hakil</b> <small>Electric</small> <b>panlux</b> <small>Lighting</small> <b>STIEBEL ELTRON</b>
Klatovy	23.8.	<b>Schneider</b> <small>Electric</small> <b>OMRON</b> <b>STIEBEL ELTRON</b>
Milevsko	26.8.	<b>STIEBEL ELTRON</b>
Olomouc	16.8.	<b>ABB</b> <b>EATON</b> <small>Power Quality Solutions</small> <b>DAMIJA</b> <b>panlux</b> <small>Lighting</small> <b>STIEBEL ELTRON</b>
Ostrava	17.8.	<b>ABB</b> <b>EATON</b> <small>Power Quality Solutions</small> <b>hakil</b> <small>Electric</small> <b>panlux</b> <small>Lighting</small> <b>v-system</b> <small>Lighting</small> <b>STIEBEL ELTRON</b>
Praha	30.8.	<b>ABB</b> <b>(KOPOS)</b> <b>STIEBEL ELTRON</b>
Strakonice	24.8.	<b>Schneider</b> <small>Electric</small> <b>TREEVOS</b> <b>ARKYS</b> <b>STIEBEL ELTRON</b>
Svitavy	31.8.	<b>(KOPOS)</b> <b>legrand</b> <b>finder</b> <b>OMRON</b> <b>STIEBEL ELTRON</b> <b>ARKYS</b>
Třinec	18.8.	<b>Schneider</b> <small>Electric</small> <b>ABB</b> <b>panlux</b> <small>Lighting</small> <b>v-system</b> <small>Lighting</small> <b>STIEBEL ELTRON</b>
Valašské Meziříčí	19.8.	<b>STIEBEL ELTRON</b>

zveme Vás na

# elfetex fest 2022

## veletrh

elektronika  
elektrotechnika  
energetika



6. září  
Brno  
výstaviště  
pavilon F

Elfetex

aktuálně

Elfetex®

# 1.

## výstava

**V rámci 27. ročníku Elfetex festu** jsme pro vás připravili širokou nabídku prezentací. Své produkty zde bude vystavovat více jak 80 předních dodavatelů elektroinstalačního materiálu.

**Chcete se dozvědět o všech novinkách?** Máte nějaké dotazy? Navštivte prezentační stánky našich partnerů a zeptejte se přímo odborníků z jednotlivých firem.

# 2.

## elfetex konference

doprovodný program Elfetex festu 2022

**Zajímáte se o nové trendy z oblasti elektroinstalačního materiálu?** Zúčastněte se odborných přednášek našich partnerů v rámci Elfetex konference.

# 3.



Pro **naše velkoobchodní partnery** jsme připravili zábavný večerní program.

V.I.P. doprovodný program Elfetex festu 2022

**Milovníci rockové hudby, dobrého jídla a pití si na Elfetex festu přijdou na své!**

Těšit se můžete na Rock Night Show, hudebně-kostýmní show od Timbre Music. Největší legendy rockové hudby na jednom pódiu.

[www.elfetex.cz](http://www.elfetex.cz)





**EDELZWICKER**  
- suché (1L)  
**11.341.495**  
EDEL 100

**113 Kč**



**SYLVANER**  
- suché (0,75L)  
**11.341.496**  
SYL 75

**123 Kč**



**PINOT BLANC**  
- suché (0,75L)  
**11.341.497**  
PB 75

**132 Kč**



**RIESLING**  
- suché (0,75L)  
**11.341.498**  
RR 75

**143 Kč**



**MUSCAT**  
- suché (0,75L)  
**11.341.499**  
MU 75

**180 Kč**



**PINOT GRIS**  
- polosuché (0,75L)  
**11.341.511**  
PG 75

**181 Kč**



**GEWURZTRAMINER**  
- polosuché (0,75L)  
**11.341.512**  
GWT 75

**211 Kč**



**PINOT NOIR ROSÉ**  
- suché (0,75L)  
**11.341.500**  
PNR 75

**172 Kč**



**PINOT NOIR**  
- suché (0,75L)  
**11.470.354**  
PNC 75

**173 Kč**



**PINOT NOIR** Fût de Chêne  
- suché (0,75L)  
**11.470.355**  
PNC FDC 75

**226 Kč**



**CRÉMANT BLANC**  
- BRUT (0,75L)

**11.341.513**  
CREM 75



SEKT

**239 Kč**



**CRÉMANT ROSÉ**  
- BRUT (0,75L)

**11.341.514**  
CREMR 75



SEKT

**294 Kč**

Uvedené ceny jsou bez DPH.



Zákaz prodeje alkoholických nápojů osobám mladším 18 let.

realizované  
**referenční projekty**



**Elfetex**

aktuálně



**Název projektu:** ZDRAVOTNÍ STŘEDISKO VELKÉ BÍLOVICE | **Investor:** Město Velké Bílovice

**Realizace:** ELEKTROINSTAL NR, s.r.o., Kyjov | **Termín realizace:** 3-7/2022 | **Dodaný materiál:** Svítidla VM Light v objemu cca. 700 tis. Kč  
Světelně-technickou studii vypracoval ELFETEX, spol. s r. o.



**11.403.012**  
**KANLUX Ventilátor**  
**VENETO 23GR stolní**

**275 Kč** (bez DPH a RP 3,05 Kč) / ~~462 Kč~~

Stolní ventilátor VENETO 23 s průměrem ventiláčnické části 23 cm s možností postavení na základnu v bílo šedé barvě (základna bílá, vrtule šedá). Napájení: 230V pomocí kabelu s vidlicí, která je součástí ventilátoru. Příkon: 20W. Barva: bílo-šedá. Průměr ventiláčnické části: 23 cm. 2 stupně otáček + tlačítko vypnutí. Výška celková 40 cm. Základna 27 cm.



**11.403.013**  
**KANLUX Ventilátor**  
**VENETO 30GR stolní**

**308 Kč** (bez DPH a RP 3,05 Kč) / ~~495 Kč~~

Stolní ventilátor, bílo-šedé provedení. Počet rychlostí: 3 rychlosti. Průměr lopatek: 30 cm. Příkon: 50W. Hmotnost: 1,659 kg. Napětí a kmitočet: 220-240V, 50/60 Hz. Třída izolace: II. Výška: 465 mm. Šířka: 340 mm.



**11.403.011**  
**KANLUX Ventilátor**  
**VENETO 40GR stojací**

**352 Kč** (bez DPH a RP 3,05 Kč) / ~~531 Kč~~

Stojanový ventilátor VENETO-40GR v bílo-šedém provedení. Průměr lopatek 400 mm, 3 stupně rychlosti. Ventilátor je otočný o 30° a má nastavitelnou výšku. Bezpečné používání zajišťuje přední a zadní ochranná mřížka, protiskluzové nožky a ochrana proti přehřátí. Příkon: 45W. Napětí a kmitočet: 220-240V, 50/60 Hz. Třída izolace: II. Výška: 1250 mm. Šířka: 500 mm. Hloubka: 500 mm.



**11.403.014**  
**KANLUX Ochlazovač vzduchu**  
**KLOD ACL-W/BL**

**1 032 Kč** (bez DPH a RP 60 Kč) / ~~1 557 Kč~~

Ochlazovač vzduchu Kanlux Klod kromě chlazení disponuje také funkcí větrání a čištění vzduchu. Tento ochlazovač vzduchu na dálkové ovládání umožňuje nastavit směr proudění vzduchu. Ochlazovač vzduchu vynikají oproti běžným ventilátorům nižší hlučností a hodí se především do místností se suchým vzduchem. Výkon 60 W. Cirkulace vzduchu dosahuje 270 m<sup>3</sup>/h. Ochlazení zajišťují 2 chladicí nádoby. Součástí jsou integrovaná kolečka. Rozměry: 565 x 245 x 275 mm, hmotnost: 4,1 kg.

8  
SRPEN

NOVĚ NA SKLADĚ



Elfetex

akce

**Ballu®**

CAPRI - New name in portable cooling

LOW NOISE LEVEL

SUPER COMPACT SIZE

A CLASS

2 m EXHAUST PIPE

12k 07k 09k BTU - WIDE MODEL RANGE

- Automatic operation mode
- Auto-Swing mode
- Night mode
- Timer 24 hours
- Automatic evaporation of condensate

Remote control  
Accessories in set

11.506.949

**BALLU Klimatizace  
BPAC-09 CP/N6 EU přenosná 2600 W**

**10 399 Kč (bez DPH a RP 60 Kč) / ~~13 094 Kč~~**

Přenosná klimatizace, pouze funkce chlazení. Bílá barva, dálkový ovladač, hadice pro odvod vzduchu 1,5 m, včetně hadicového výstupu a okenního posuvníku. Parametry: Chladicí výkon: 9000 Btu/h. Příkon chlazení: 2600 W. Napájecí napětí: 220 – 250 V/50Hz. Proud: 4,4 A (zapnuté chlazení). Typ chladiva: R290. Doporučená plocha k chlazení: do 27 m<sup>2</sup>. Energetická třída: A. Hladina hluku: 65 dB (interiér). Rozměry zařízení ŠxVxH: 440x695x325 mm. Hmotnost netto/brutto: 26,9/33,2 kg.

11.506.950

**BALLU Klimatizace  
BPAC-12 CP/N6 EU přenosná 3200 W**

**12 299 Kč (bez DPH a RP 60 Kč) / ~~15 470 Kč~~**

Přenosná klimatizace, pouze funkce chlazení. Bílá barva, dálkový ovladač, hadice pro odvod vzduchu 1,5 m, včetně hadicového výstupu a okenního posuvníku. Parametry: Chladicí výkon: 11000 Btu/h. Příkon chlazení: 3200 W. Napájecí napětí: 220 – 250 V/50Hz. Proud: 5,3 A (zapnuté chlazení). Typ chladiva: R290. Doporučená plocha k chlazení: do 33 m<sup>2</sup>. Energetická třída: A. Hladina hluku: 65 dB (interiér). Rozměry zařízení ŠxVxH: 445x715x370 mm. Hmotnost netto/brutto: 31/35 kg.

AKCE „NOVĚ NA SKLADĚ“ probíhá v období od 1. 8. do 31. 8. 2022 nebo do vyprodání zásob. Uvedené ceny platí pro registrované velkoobchodní partnery, jsou konečné bez DPH a nevztahují se na ně dodatečné slevy. Produkty je možné zakoupit v prodejní síti Elfetex nebo na e-shopu [www.elfetex.cz](http://www.elfetex.cz).

Obrázky produktů mají informativní charakter.

Elfetex



**11.484.036**

**SCHNEIDER Unica**  
**Rámeček jednonásobný, bílý**

**24,52 Kč** (bez DPH)

Schneider Electric Nová Unica krycí rámeček NU200218 je v barvě bílá. Jako ekologický prémiový produkt je toto zařízení šetrné k životnímu prostředí. Tento krycí rámeček je jednonásobný. Krycí rámeček je vyroben z termoplastu ABS-UV stabilizovaného tak, aby byl co nejodolnější. Kromě toho dosahuje úrovně ochrany IK04, která může pomoci chránit před nárazem. Také je šetrné k životnímu prostředí, přičemž je odolné vůči UV záření, acetonu, alkoholu, čpavku, bělidlu, tekutému mýdлу, oleji, benzínu, apod.



**11.484.056**

**SCHNEIDER Unica**  
**Zásuvka 16A dvojitá bílá**

**220,64 Kč** (bez DPH)

Schneider Electric Nová Unica zásuvka NU206518 je kompletní mechanismus v barvě bílé se 2 zásuvkami. Konfigurace polů zásuvky je 2P+E. A toto zařízení se řídí standardem platným pro Českou republiku, Slovensko. Dielektrická pevnost této zásuvky je 2000 V. Jeho jmenovitý proud je 16 A.. 2 kolíky této zásuvky pro upevnění. Má šířku 90,21 mm, výšku 122,9 mm, hloubku 37 mm a hloubku zapuštění 27 mm. Její odpovídající montážní krabice může být zapuštěna do povrchu stěny s montáží pod omítku. IP20.



**11.484.155**

**SCHNEIDER Unica**  
**Zásuvka 250V+USB-C 2m bílá**

**715,06 Kč** (bez DPH)

Skrýtá zásuvka Nová Unica s USB nabíječkou je moderní a propracovaný napájecí zdroj v bílé barvě. Tato zásuvka má 2 póly a 1 USB nabíječku typu A. Má šířku 45 mm, výšku 45 mm a hloubku 41,2 mm s hloubkou zapuštění 29,3 mm. Je kompatibilní s řadou Unica. Nová Unica je navržena s chytrými funkcemi, aby byla flexibilní, snadno srozumitelná a rychle se instalovala a poskytovala řešení pro všechny požadavky zákazníků. Stupeň krytí IP tohoto zařízení je IP20. Dosahuje také úrovně ochrany IK04.



**11.484.545**

**SCHNEIDER Unica**  
**Stmívač LED otočný 5-200W bílý**

**1 626,25 Kč** (bez DPH)

Schneider Electric Nová Unica dimmer NU351418 je mechanismus v bílé barvě se 2 moduly. 230V je jmenovité provozní napětí. A přidružená jmenovitá hodnota pojistky je 16A. A typ ovládání tohoto stmívače je místní ovládání, dálkové ovládání pomocí pomocného tlačítka. Její typ ochrany je automatická ochrana proti přetížení, ochrana proti přehřátí, ochrana proti zkratu, která se maximálně stará o vaši bezpečnost. Její odpovídající montážní krabice může být zapuštěna do povrchu stěny.



8

SRPEN

NOVĚ NA SKLADĚ



Elfetex

akce



11.484.562

**SCHNEIDER Unica**  
Opakovač Wifi 300 Mbps 2M bílá

**1 135,84 Kč** (bez DPH a RP 0,11 Kč)

Schneider Electric Unica bezdrátový opakovač (repeater) NU360518 je v barvě bílé. Je 45 mm široký, 45 mm vysoký a 39 mm hluboký. Hmotnost výrobku je 0,53 kg. Protokol jeho komunikačního portu je IEEE802.11 b/g/n a jeho přenosová rychlost je 300 Mb/s (MCS15, 40 MHz). Zabezpečení sítě šifrováním je Wi-Fi Protected Access II (WPA2-PSK), což je bezpečný šifrovací protokol. Snadno se nastavuje pomocí WPS (Wi-Fi Protected Setup) prostřednictvím tlačítka nebo průvodce nastavením nebo QR kódu.



11.482.713

**SCHNEIDER Unica System+ Stolní box S**  
se zásuvkou 250V/16A + nabíječkou USB A

**1 552,17 Kč** (bez DPH a RP 0,64 Kč)

Stolní jednotka k upnutí na stůl pomocí pružinového úchytu. Není potřeba žádné nářadí ani vrtání do stolu. Přenosná jednotka, lze ji snadno uvolnit z upnutí a znovu připevnit. Dodává se se zásuvkou a USB zásuvkami typu A+C. Předem zapojená jednotka s kabelem o délce 2 m a zástrčkou pro přímé připojení k napájení. Součástí je elastický pásek pro manipulaci s kabelem vespod. Snadný a ergonomický přístup na délku paže. Tloušťka stolu max. 45 mm. Jmenovité hodnoty: 16 A / 250V, USB 5V / 3,1A.



11.484.755

**SCHNEIDER Sedna**  
Držák na rámeček pro mobil bílá

**67,83 Kč** (bez DPH)

Schneider Electric Sedna Design & Elements krycí rámeček SDD311809 v bílé barvě. Odpovídající montážní krabice může být zapuštěna do povrchu stěny. Její upevnění je zajištěno šrouby. Díky termoplastu ABS-UV se stabilizováním UV, ze kterého je tento krycí rámeček vyroben, je spolehlivý a odolný. Hodnota IP tohoto zařízení je IP20. Povrch je lesklý a přináší do místnosti špičkový pocit. Sedna jde ještě dále, pokud jde o ergonomii, snadnou instalaci a použití, spolehlivost a kvalitu povrchových úprav.



11.395.712

**SCHNEIDER Sedna**  
Dvojitá USB A+C nabíječka 2.4A bílá

**943,89 Kč** (bez DPH)

Schneider Electric Sedna Design & Elements USB nabíječka SDD11402 je mechanismus s montážním rámečkem v bílé barvě. Odpovídající montážní skříň lze zapustit do povrchu zdi. Díky typu ochrany proti zkratu je tato USB nabíječka opravdu bezpečná. USB nabíječka je vyrobena z materiálu ABS (akrylonitril butadien-styren), PCX (polykarbonát) GF10 FR, které jí tvoří zcela odolnou. Spotřeba energie je 0,075 W. Maximální vstupní výkon této USB nabíječky je 12 W. Izolace třídy II.

AKCE „NOVĚ NA SKLADĚ“ probíhá v období od 1. 8. do 31. 8. 2022 nebo do vyprodání zásob. Uvedené ceny jsou základní bez DPH a platí pro registrované velkoobchodní partnery. Produkty je možné zakoupit v prodejní síti Elfetex nebo na e-shopu [www.elfetex.cz](http://www.elfetex.cz).

Obrázky produktů mají informativní charakter.

Elfetex



**11.287.165**

**SCHNEIDER MUREVA**  
**Spínač 35022 ř.6+6 IP55 antracit**

**245,98 Kč (bez DPH)**

Vypínač MUREVA MUR35022 řazení 6+6 je spolehlivé vodotěsné řešení pro vnitřní i venkovní použití díky svému stupni krytí IP55, který zajišťuje jeho vodotěsnost. Má bezšroubové připojení 10 AX a 250 V AC a jemný mechanismus, s příjemným během.

Jeho ergonomický design umožňuje montáž zařízení na povrch. Lze připojit flexibilní, nebo pevné kabely od 1,5 do 2,5 mm<sup>2</sup>.



**11.287.167**

**SCHNEIDER MUREVA**  
**Spínač 35024 č.6/5 IP55 antracit**

**313,81 Kč (bez DPH)**

Typ upevnění: Uchycení pomocí šroubů

Počet ovládacích přepínačů: 1

Spínaný proud pro zářivky: 10 AX

Provedení povrchu: Matná

Vhodně pro stupeň krytí (IP): IP55

Šířka přístroje: 76 mm. Výška přístroje: 64 mm. Hloubka přístroje: 60 mm

Funkce osvětlení: Svítí (zapnuto)



**Schneider**  
**Electric**



**11.287.172**

**SCHNEIDER MUREVA**  
**Zásuvka 35031 16A 230V IP55 antracit**

**206,75 Kč (bez DPH)**

Zásuvka Mureva Styl MUR35031 má robustní konstrukci. Francouzský 2P + E s ochrannými clonkami má krytí IP55, který zajišťuje jeho vodotěsnost. Jedná se o inovativní zásuvku s LED, která ji činí viditelnou ve tmě. Ergonomický design zařízení 16A se snadno zaklapne a odepne pouze jednou rukou díky velkému prostoru pro kabeláž. Je také odolný vůči nejrůznějším prostředí a lze jej použít uvnitř i venku. Průhledné víko umožňuje vidět světlo a snadno jej najít, ale také zabránit záměně zásuvky s vypínačem.

8

SRPEN

VÝPRODEJ



Elfetex

akce

**10.848.198****LEGRAND Dvojzásuvka NILOÉ  
664733 2x2P+T bílá****40,33 Kč (bez DPH) / 115,74 Kč**

NILOÉ ZÁSUVKA DVOJITÁ 2X2P+T BÍLÁ

Jmenovitý proud: 16 A. Jmenovité napětí: 250V

Způsob montáže: Podomítková montáž

Počet jednotek: 2

Typ připojení: Šroubovací svorka.

Kvalita materiálu: Termoplast.

Materiál: Plast. Typ upevnění: Upevnění klipem a šroubem.

**10.874.792****ABB Dvojzásuvka SWING  
5593J-C02357 B1C3****434,72 Kč (bez DPH a RP 0,13 Kč) / 975,67 Kč**

Zásuvka 2násobná s natoč. dutinou, s příp. ochr., s optickou sig.; jasně bílá/mocca.

Kontakt ochranného vodiče kruhový: Ano

Počet aktivních kontaktů (kruhových): 2

Se signalizačním světlem: Ano

Počet jednotek: 2. Počet fází: 1. Způsob montáže: Podomítková montáž.

Typ upevnění: Upevnění šroubem. Š 85 mm x V 109 mm x H 51 mm.

**11.228.080****MODUS Svítidlo H LED 1200mm, LED, vestavné,  
4000K, zdroj 1050mA nestmívatelný, průběžný díl****1 231,87 Kč (bez DPH a RP 9,50 Kč) / 2 861,30 Kč**

Světelný zdroj: LED vyměnitelná. Materiál pouzdra: Hliník. Jmenovité napětí od / do: 220 - 240 V. Provozní jednotka: LED-provozní přístroj proudově řízený. Rozložení světla: Symetrický. Vyzářovací úhel (hodnota): širokozářič 40-80°. Výstup světla: Přímý. Stupeň krytí: IP20. Systémový výkon: 54 W. Efektivní světelný tok: 4450 lm. Teplota chromatičnosti: 4000 K. Vhodné pro uspořádání ve světelném pásu: Ano. Se světelným zdrojem: Ano. Vhodné pro zapuštěnou montáž: Ano. Provozní zařízení součástí: Ano.

**11.309.671****KANLUX Panel LED BRAVO 45W  
5400lm 4000K 60x60 bez driveru****418,18 Kč (bez DPH a RP 4,69 Kč) / 864,20 Kč**

Panel LED s výkonem 45W. Doporučený transformátor BRAVO DRIVER 45W (Elfetex kód: 11.309.683, kód výrobce: 28027).

Teplota chromatičnosti: 4000 K

Materiál pouzdra: Plast

Barva těla svítidla: Stříbro

Třída ochrany: III

Stupeň krytí (IP): IP20

AKCE „VÝPRODEJ“ probíhá v období od 1. 8. do 31. 8. 2022 nebo do vyprodání zásob. Uvedené ceny platí pro registrované velkoobchodní partnery, jsou konečné bez DPH a nevztahují se na ně dodatečné slevy. Produkty je možné zakoupit v prodejní síti Elfetex nebo na e-shopu [www.elfetex.cz](http://www.elfetex.cz).

Obrázky produktů mají informativní charakter.



**10.832.528**

**PHILIPS Trubice 49W/830  
Master TL5 HO UNP/40**

**59,01 Kč** (bez DPH a RP 2,50 Kč) / 124,64 Kč

Tyto extrémně účinné zářivky TL5 (průměr trubice 16 mm) uspoří po jednoduché výměně – zářivka za zářivku – značné množství energie. Zářivky TL5 HO Eco jsou optimalizované pro instalace vyžadující vysoký světelný tok a nabízejí vynikající zachování světelného toku po dobu životnosti a dobré barevné podání. Oblasti použití sahají od kanceláří a průmyslových objektů až po školy a obchodní prostory.



**10.024.751**

**PHILIPS Trubice 36W  
TUV germicidní**

**277,23 Kč** (bez DPH a RP 2,50 Kč) / 588,50 Kč

Výkon světelného zdroje: 36,00W  
Patice: G13  
Průměr trubky: 26 mm  
Délka: 1212 mm  
Tvar světelného zdroje: Tyč



**10.024.678**

**PHILIPS Trubice úsporná 11W  
S TUV 2P PL-S germicidní**

**109,85 Kč** (bez DPH a RP 2,50 Kč) / 223,52 Kč

Výkon světelného zdroje: 11W  
Patice: G23 (2 kolíčky)  
Počet osvětlovacích trubic: 2  
Průměrná jmenovitá životnost: 9000 h  
Průměr: 28 mm  
Délka: 235,5 mm



**10.832.252**

**PHILIPS Výbojka halogenidová  
250W E40 3000K čirá CDO-TT**

**606 Kč** (bez DPH a RP 2,50 Kč) / 1342,25 Kč

Halogenidová výbojka s keramickým hořákem a čirou tubulární vnější baňkou, použitelná v exteriérech a poskytující příjemné bílé světlo.  
Barva: Bílá. Provedení: Čirá. Výkon světelného zdroje: 250 W. Patice: E40. Světelný tok: 28400 lm. Barevná teplota: 3000 K. Celková délka: 250 mm. Index podání barev: 80-89 (třída 1B). Průměr: 46 mm. Energetická třída: A+. Účinnost světelného zdroje: 113,2 lm/W.



**11.252.628**  
**PROTEC Vidlice**  
**PSFSS IP20 černá**

**56,46 Kč** (bez DPH) / ~~143,25 Kč~~

PSFSS Schuko plochý konektor, černý. Plochá zástrčka belgický / francouzský systém: Kontakt na ochranu hran a středu. Extrémně plochý design, pro bezpečný kontakt v nejmenším prostoru, užitečné za skříněmi a zařízeními. Parametry: Vhodné pro typy kabelů H05V-F 3G0.75 - 3G1.5. Jmenovité napětí: 250V. Jmenovitý proud: 16A. Typ: DIN 49 441-2-AR2, CEE 7, standardní list 4. Stupeň ochrany: IP 20. Připojení: šroubová spojení. Kontakty: mosaz. Nosí kontakty a pouzdro: polykarbonát.



**10.883.191**  
**KANLUX Žárovka LED**  
**11W-63 E27 3200K 120°**

**96,61 Kč** (bez DPH a RP 1,34 Kč) / ~~214,40 Kč~~

Typ zdroje: 22 SMD LED. Typ: GARO LED22 SMD E27-WW  
Patice: E27. Příkon: 11 W. Napětí: 230 V  
Životnost: 25000 hod. Barva světla: Teplá bílá  
Světelný tok: 850 Lm. Index podání barev: 80 Ra  
Barva: Teplá bílá. Výška: 121 mm. Průměr: 59 mm. Hmotnost: 117 g.  
Krytí IP: 20. Stmívatelné: Ne. Spínací cykly: 15000 x.  
Náhrada za klasický zdroj: 63 W. Teplota chromatičnosti: 3000 K



**10.025.864**  
**KANLUX Žárovka E14 40W**  
**svíčka čirá otřesuvzdorná**

**3,90 Kč** (bez DPH a RP 1,34 Kč) / ~~16,92 Kč~~

Otřesuvzdorný světelný zdroj pro speciální účely. S patičí E14. Není určen pro domácí použití.



**10.025.812**  
**KANLUX Žárovka 25W E14**  
**svíčka čirá otřesuvzdorná**

**3,93 Kč** (bez DPH a RP 1,34 Kč) / ~~16,90 Kč~~

Otřesuvzdorný světelný zdroj pro speciální účely. S patičí E14. Není určen pro domácí použití.



Tuto akci jinde nenajdete.  
Pouze v prodejní síti Elfetex!

# Sbírejte razítka



za osobní nákupy na pobočkách  
v hodnotě nad 3.000 Kč bez DPH

## a sestavte si...



...svůj profi

# PLBOXX

již od **1 Kč!**

Více info na [www.elfetex.cz](http://www.elfetex.cz)



[www.elfetex.cz](http://www.elfetex.cz)

Nakup vybrané  
produkty\*

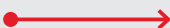

Vyhrať některou z 30 cen!



Pořadatel má právo na vyjmutí prodeje z akce. Na odměnu nevzniká právní nárok.  
Na každé IČO lze získat max. 10 ks triček. Počet účastí ve slosování není omezen.



\* Seznam vybraných  
produktů a další  
informace na [elfetex.cz](http://elfetex.cz)

## Odměna za nákup!

### Tričko a super ceny ve slosování

**Za nákup** vybraných **modulárních přístrojů a rozvodnic ABB** v minimální hodnotě **3 000 Kč** bez DPH získáte **tričko**.\*\* Navíc za každých **10 000 Kč** (nákupy se sčítají) postupujete do **slosování o 30 cen**.

**Platnost:** 1. 4. až 31. 10. 2022 (slosování: listopad 2022)

\*\*trička do vyčerpání zásob

[abb.cz/nizke-napeti](http://abb.cz/nizke-napeti)

**ABB**

**Elfetex**

akce



Tuto akci jinde nenajdete.  
Pouze v prodejní síti Elfetex!



Tuto akci jinde nenajdete.  
Pouze v prodejní síti Elfetex!



Zdarma  
batoh



Zdarma  
katalog

Získejte batoh  
za nákup svítidel z katalogu

# BIG WHITE® '22

Nakupte svítidla značky SLV z katalogu BIG WHITE® '22 v hodnotě 8 000 Kč bez DPH a jako poděkování obdržíte dárek dvoukomorový batoh v hodnotě 500 Kč. Vyžádejte si na Vaší oblíbené pobočce firmy Elfetex katalog BIG WHITE® '22 kde na více než 900 stranách najdete přes 3500 svítidel pro vnitřní i venkovní použití.

V případě zájmu o nastavení Vašich nákupních podmínek pro sortiment SLV se obraťte na vedení pobočky. Akce platí do vyčerpání zásob dárkových předmětů.



# PROLUMIA®

## LED PRODISC III

- PŘEPÍNATELNÁ TEPLOTA CHROMATIČNOSTI 3000K/4000K
- ÚČINNOST AŽ 110LM/W
- 3KROKOVÉ STMÍVÁNÍ (100% - 10% / 25% - 0%)

NOVÉ

IP44



Elfetex

akce



Tuto akci jinde nenajdete.  
Pouze v prodejní síti Elfetex!

Popis	Elfetex kód	Kód výrobce
LED Prodisc III Mini 9W 3000/4000K	11.431.090	40009380
LED Prodisc III Mini 10W 3000/4000K	11.431.101	40009381
LED Prodisc III 15W 3000/4000K	11.431.086	40009370
LED Prodisc III 16W 3000/4000K	11.431.087	40009371
LED Prodisc III 16W 3000/4000K	11.431.088	40009372
LED Prodisc III 17W 3000/4000K	11.431.089	40009373



Při jednorázovém odběru zboží  
značky PROLUMIA  
v hodnotě 2.000Kč (bez DPH),  
OBDRŽÍTE ZDARMA  
Pivo Heineken 0.5l plech

ZÍSKEJTE  
HEINEKEN  
ZDARMA!

AKCE je platná od 1.8. do 31.8.2022

5 LET ZÁRUKA

PROLUMIA®



Tuto akci jinde nenajdete.  
Pouze v prodejní síti Elfetex!

# PRODEJNÍ AKCE K nákupu vypínačů a zásuvek lumina pivo Pilsner Urquell!

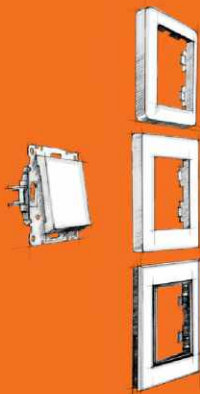

*lumina soul*



*lumina intense*



*lumina passion*



## Vyber si svůj styl



Při nákupu nad **2 500 Kč** (bez DPH)  
vypínačů a zásuvek lumina získáte **6 ks**  
plechovek 0,5 l piva Pilsner Urquell.

Akce platí od 1. 8. 2022 do 30. 9. 2022 nebo  
do rozdělení dáreků na pobočkách společnosti  
Elfetex a na e-shopu [www.elfetex.cz](http://www.elfetex.cz).

# EATON

Powering Business Worldwide



EATON  
mánie

Elfetex

Šance pro všechny  
registrované!\*



akce



250  
bodů

EATON Protection box



1500  
bodů

Stolní hra Harry Potter  
Boj o Bradavice



1500  
bodů

Stolní hra  
Catan - Hvězdoplavci



6000  
bodů

Elektrický zubní  
kartáček sonický Philips Sonicare



16000  
bodů

Herní konzole PlayStation 5

10000  
bodů



LEGO® Technic  
Lamborghini Sián FKP 37

Nakupte vybrané  
produkty EATON

Zaregistrujte se  
a sbírejte body

Vyměňte body  
za skvělé dárky

Registrace na [www.eatonmanie.cz](http://www.eatonmanie.cz) Akce platí od 1. 8. do 31. 10. 2022

\*Po skončení akce jeden z vás vyhraje zážitkovou jízdu  
v luxusním voze Tesla model 3.



**SCHMACHTL**  
**JÍZDA** / **2022**  
**srpen**

**1. - 31. 8. 2022**

**SCHMACHTL**



Kup jakékoliv **DIN lišty**  
**Schmachtl**

a za každých utracených  
**1 000 Kč** bez DPH  
dostaneš kvalitní  
**odlamovací**  
**nůž.**



akce

Elfetex

# NKT instal PLUS CYKY a CYKYLO

**Barevná identifikace instalačních kabelů  
pro světelnou instalaci.**

**CYKY(Lo)-J 3×1,5 mm<sup>2</sup> MODRÝ**

**CYKY(Lo)-O 3×1,5 mm<sup>2</sup> ČERVENÝ**

**CYKY-J 5×1,5 mm<sup>2</sup> FIALOVÝ**

ELFETEX kód	Kód výrobce	Název
10.048.186	11110067	CYKY 3O1,5 (3A×1,5)
10.050.846	11023013	CYKYLO 3O1,5 (3A×1,5)
10.051.448	11110100	CYKY 3J1,5 (3C×1,5)
10.051.368	11023012	CYKYLO 3J1,5 (3C×1,5)
10.048.482	11110101	CYKY 3J2,5 (3C×2,5)
10.051.369	11023014	CYKYLO 3J2,5 (3C×2,5)
10.048.243	11110087	CYKY 5J1,5 (5C×1,5)
10.048.403	11110082	CYKY 5J2,5 (5C×2,5)

novinka

## Varius

# Řadové pojistkové odpínače 3NP1

- ▲ Pojistkové odpínače 3NP1 nahrazují pojistkové odpínače FH
- ▲ Modulární design a širší sortiment
- ▲ Přímé připojení kabelů pomocí třmenových svorek / svorkových šroubů
- ▲ Výroba v Letohradu pod značkou Siemens



# Náhrady nejpoužívanějších odpínačů FH



FH000	➔	3NP112
FH00	➔	3NP113
FH1	➔	3NP114
FH2	➔	3NP115
FH3	➔	3NP116

Hlavní položky, které jsou dostupné na všech pobočkách:

Typ	Popis	Objednací kód	
		OEZ	Elfetex
<b>3NP1123-1CA20</b>	3pólový, velikost 000, $I_n = 160$ A, třmenové svorky, pro pojistkové vložky PNA000, nahrazuje FH000-3A/T	3NP1123-1CA20	11.038.464
<b>3NP1143-1DA20</b>	3pólový, velikost 1, $I_n = 250$ A, šroubové svorky, pro pojistkové vložky PNA1, nahrazuje FH1-3A/F	3NP1143-1DA20	11.487.115

Podrobnější informace jsou uvedeny v brožuře Řadové pojistkové odpínače 3NP1 (VA01-2022-CZ) a v katalogu Pojistkové systémy 2022 (VA02-2022-CZ).

# Jistič pro každou domácnost

Každý ho zná a má doma. Bez něj by náš život nedával smysl a my se spoléháme na high-tech technologii tohoto zařízení, které roku 1923 vynalezl Hugo Stotz.

Za rok se vyrobí více než 40 miliónů jističů, kterých máme více než 4 500 typů.

**Instalační jistič, základ vaší domácnosti!**

[nizke-napeti.cz.abb.com](http://nizke-napeti.cz.abb.com)





# Konfiguratör domovní elektroinstalace

Usnadní práci, šetří čas

ABB představuje nový **Konfiguratör pro domovní elektroinstalace**. Můžete využít **rychlou volbu** z přednastavených instalací, nebo si postavit **svůj projekt**.

**Určete si:**

- Dům nebo byt?
- Klasická nebo chytrá elektroinstalace?
- Design a barva vypínačů a zásuvek?

**V Konfiguratöru si snadno:**

- vytvoříte strukturu domu
- nakreslíte plánek místností a jejich dispozice
- umístíte instalační prvky a přidělíte jim funkce
- vygenerujete soupisku materiálu a dokumentaci k projektu

Jedním kliknutím **přenesete soupisku materiálu do nákupního košíku**, který je propojený s vašim vybraným velkoobchodem.

**Ceny v nákupním košíku jsou pouze orientační**, na konci se vám **přepočítají** na ceny, jaké máte nastavené u vašeho velkoobchodního partnera.



To je vše!

1. Vymysli



2. Naplánuj



3. Objednej



lumina

Vyber si  
svůj styl.



Designové řady  
pro současný životní styl.



# Nově skladem!

## Lumina – nové řady vypínačů a zásuvek

Nové designové řady vypínačů a zásuvek lumina od společnosti Hager vznikly spojením té **nejvyšší kvality a moderního designu.**

### lumina soul

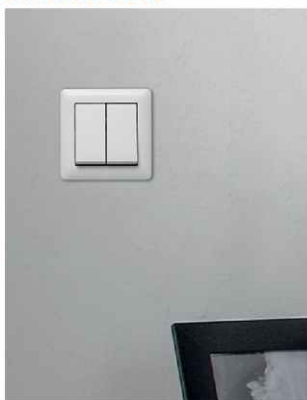

Lumina soul označuje standard, ve smyslu té nejvyšší kvality, hodící se do každého interiéru.

### lumina intense



Lumina intense představuje zajímavé barevné kombinace a je důkazem toho, že klasika nemusí být nuda.

### lumina passion



Lumina passion je top produktem této designové linie. Nabízí ušlechtilé materiály a skvěle vypadající kombinace.



Sestav si vypínač v konfigurátoru

Lumina slaví svůj úspěch od samotného uvedení na trh. Díky svým vlastnostem jako je **snadná a rychlá montáž** si získala důvěru elektroinstalačních firem. Nové řady, doplněné o perfektní designy luminy intense a ušlechtilé materiály luminy passion, si navíc zamilují i ti, kteří oceňují povedený design.

Více informací na [hager.cz](http://hager.cz).

# Q2V

## Měnič

### 5 věcí, na které byste neměli zapomenout

- 1 Snížení výdajů za hardware:
  - Vestavěný filtr EMC třídy C1/C2/C3 a integrovaná funkční bezpečnost (STO SIL3/PLe).
- 2 Flexibilní řízení motorů:
  - Asynchronní (IM), synchronní (PM) i synchronně reluktanční (SynRM) motory.
- 3 Přizpůsobte jednotku aplikaci:
  - Pomocí intuitivního programování přetažením.
- 4 Ušetřete čas potřebný ke konstrukci a uvedení do provozu:
  - Díky softwarovým nástrojům, mobilní aplikaci a průvodcům.
- 5 Osvědčená robustnost:
  - Snížení prostojů stroje díky vyšší ochraně před prachem a vlhkostí.

### Vlastnosti a výhody

- Flexibilní řízení motorů: IM, PM, SynRM.
- V/f a bezsenzorové vektorové řízení motoru.
- Řízení rychlosti a točivého momentu v otevřené smyčce.
- Integrovaná bezpečnostní funkce STO (bezpečné vypnutí točivého momentu), SIL3/PLe.
- Vestavěný filtr EMC třídy C1/C2/C3.
- Vestavěný brzdý tranzistor.
- Rychlé a snadné nastavení pomocí volitelné vzdálené klávesnice LCD s kartou Micro SD pro ukládání dat.
- Vstup napájecího zdroje 24 V DC pro řídicí desku.
- Možnosti komunikace: EtherCAT, EtherNet/IP, PROFINET, Modbus TCP/IP, POWERLINK.
- Až 5 Q2V na jedinou volitelnou komunikační kartu.
- Konfigurační nástroje pro počítač: Q2edit a Q2dev.
- Mobilní aplikace pro nastavení a sledování: Q2app.
- CE, UL, cUL, EAC, RoHS.



### Co je třeba vědět

- Máte aplikace s měniči do 30 kW?
- Máte aplikace s konstantním nebo proměnným točivým momentem v otevřené smyčce?
- Chcete zvýšit energetickou efektivitu řízení motoru u libovolného typu motoru (IM, PM, SynRM)?
- Chcete si ulehčit programování pohonu a zkrátit dobu uvedení do provozu?

# Kabu Seal, Kabu IN a Kabu IN DD

s bezhalogenovou sendvičovou trubicou Kabuflex® R

novinka

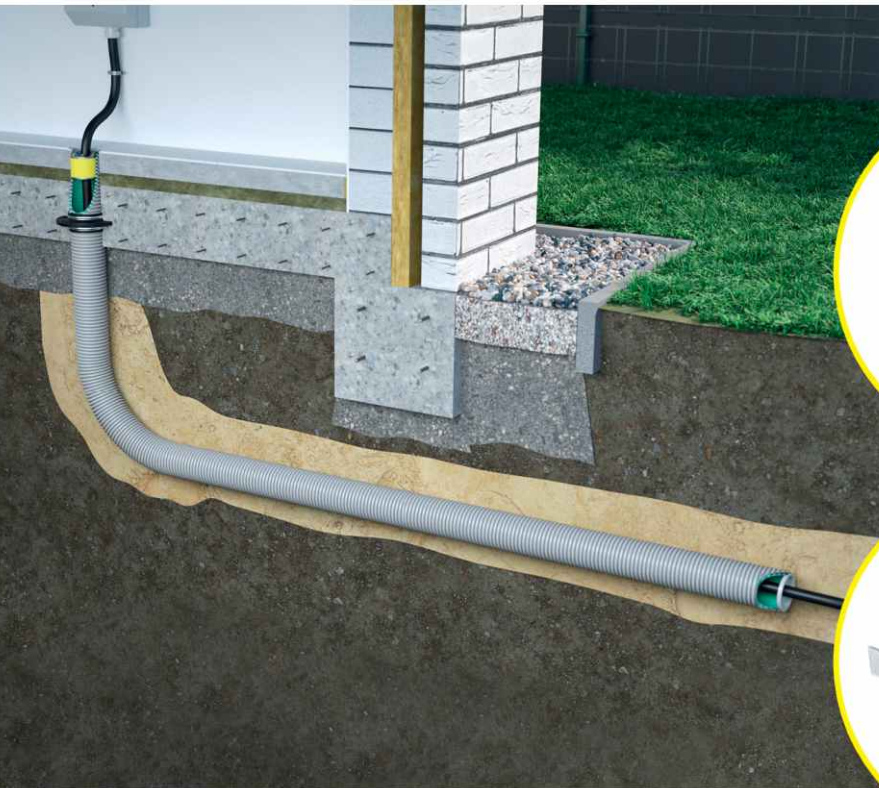

- Ideální ochrana elektrických a komunikačních kabelů uložených v zemi
- Optimální vlastnosti pro protahování díky hladké vnitřní stěně a protahovací šňůře
- Vysoká pevnost v tlaku a současně ohebnost
- Rychlá instalace bez použití speciálního nářadí
- Rozsáhlé příslušenství jako Kabu-IN vnitřní těsnění, Kabu-IN DD vnitřní těsnění s dvojitou těsnící šířkou a Kabu-Seal vnější těsnění

# MODULÁRNÍ přístroje 6 kA

## Jističe S7 a chrániče N7 (6 kA)

- pozinkované ocelové svorky
- kapacita svorky: 25 mm<sup>2</sup>
- možnost propojení pomocí hřebenových lišt
- laserový permanentní potisk značení
- proudová cesta z vysoce kvalitní mědi >95% čistá měď (S7)
- možnost plombování v zapnutém i vypnutém stavu (S7)
- normy (S7): ČSN EN 60598-1:2015; ČSN EN IEC 63000:201
- ovládací tlačítko pro testování (N7)
- signalizační kontrolka provozu (N7)
- normy (N7): ČSN EN 61008-1:2013-05; ČSN EN 61008-2-1:2007; ČSN EN IEC 63000:2019-01

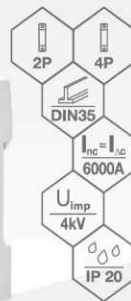
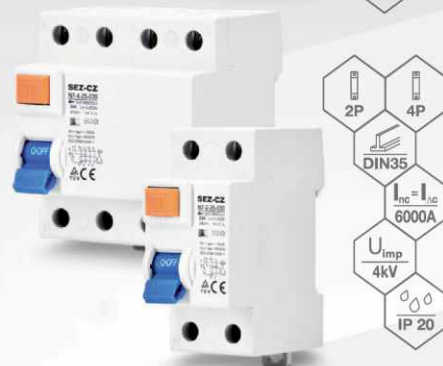
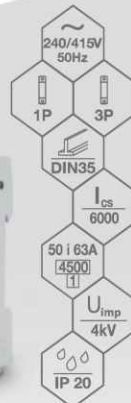

Název (typ)	Kód Elfetex	Popis
S71-B10	11.439.662	Jistič jednopólový; charakteristika B; 10 A; 6 kA
S71-B16	11.439.663	Jistič jednopólový; charakteristika B; 16 A; 6 kA
S71-B20	11.439.664	Jistič jednopólový; charakteristika B; 20 A; 6 kA
S71-B25	11.439.665	Jistič jednopólový; charakteristika B; 25 A; 6 kA
S71-B6	11.439.661	Jistič jednopólový; charakteristika B; 6 A; 6 kA
S73-B10	11.439.666	Jistič třípólový; charakteristika B; 10 A; 6 kA
S73-B16	11.439.667	Jistič třípólový; charakteristika B; 16 A; 6 kA
S73-B20	11.439.668	Jistič třípólový; charakteristika B; 20 A; 6 kA
S73-B25	11.439.669	Jistič třípólový; charakteristika B; 25 A; 6 kA
S73-B32	11.439.670	Jistič třípólový; charakteristika B; 32 A; 6 kA
N72-25-030	11.439.630	Proudový chránič dvoupólový; 30 mA; 25 A; 6 kA
N74-40-030	11.439.631	Proudový chránič čtyřpólový; 30 mA; 40 A; 6 kA

Osvětlení  
do každé  
koupelny!

novinka

## Kanlux ASTEN PŘISAZENÉ SVÍTIDLO LED

Kanlux ASTEN LED je lineární nástěnné svítidlo pro použití v místech se zvýšenou vlhkostí (IP44). Můžeme jej bez obav umístit nad zrcadlem v koupelně. Svítidlo má integrované světelné zdroje LED SMD s životností až 25 000 h.



NOVÉ  
BARVY!



Kód ELFETEX	Název	Kód výrobce	EAN	
11.420.945	ASTEN IP44 8W-NW-B	26683	5905339266842	8W
11.420.946	ASTEN IP44 12W-NW-B	26684	5905339266873	12W
11.441.925	ASTEN IP44 15W-NW-B	26685	5905339266859	15W
11.496.715	ASTEN IP44 8W-NW-W	26686	5905339266880	8W
11.496.716	ASTEN IP44 12W-NW-W	26687	5905339266835	12W
11.496.717	ASTEN IP44 15W-NW-W	26688	5905339266866	15W

4000K

černá

bílá

## Kanlux ASTIM SVÍTIDLO LED

Kanlux ASTIM je koupelnové svítidlo se zvýšeným stupněm ochrany (IP44). Tato svítidla lze namontovat na rám zrcadla nebo na skříň. Díky třem univerzálním barvám je lze sladit do koupelen s tradičním nebo moderním dekorem.



NOVINKA



Kód ELFETEX	Název	Kód výrobce	EAN	
11.496.718	ASTIM IP44 8W-NW-B	34930	5905339349309	8W
11.496.720	ASTIM IP44 8W-NW-C	34932	5905339349323	8W
11.496.719	ASTIM IP44 8W-NW-W	34931	5905339349316	8W
11.496.721	ASTIM IP44 12W-NW-B	34933	5905339349330	12W
11.496.723	ASTIM IP44 12W-NW-C	34935	5905339349354	12W
11.496.722	ASTIM IP44 12W-NW-W	34934	5905339349347	12W

4000K

černá

chrom

bílá

černá

chrom

bílá

# NOVINKA

# McLED®

## NAPÁJECÍ ZDROJE NA DIN LIŠTU

Elfetex

novinka



INTERIÉR



PRŮMYSL



OUTDOOR



ŘÍZENÍ

- Montáž na DIN lištu
- Umístění v rozvaděči - IP20
- Ochrana proti zkratu i přetížení
- Snadná a rychlá instalace a servisovatelnost
- Možnost upravit výstupní napětí (+/- 10%)
- Signalizace provozu pomocí modré LED diody



ELFETEX kód	Kód výrobce	Výkon	Výstupní napětí	Max. výstupní proud
11.440.076	ML-732.078.11.0	24 W	12 V DC	2 A
11.442.558	ML-732.078.11.1		24 V DC	1 A
11.442.559	ML-732.080.11.0	90 W	12 V DC	7,1 A
11.442.560	ML-732.080.11.1		24 V DC	3,83 A

### Rozměry

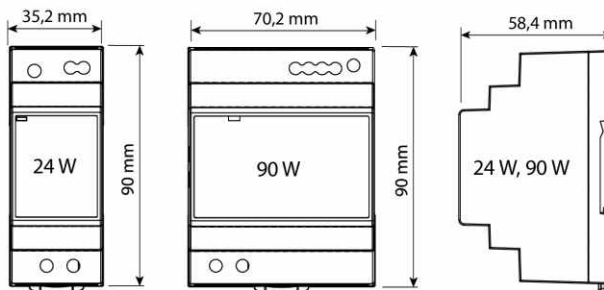

### Aplikace



9-092021



# LED

A+

Vysoce kvalitní čipy:  
**HuaCan**

Výkon 12 W, 18 W, 32 W  
Napětí 220 - 240 VAC / 50 Hz  
Pracovní teplota - 20 až + 40 °C  
Životnost >30.000 h  
Materiál těla svítidla PMMA + PLECH  
Stupeň krytí IP 44  
Teplota barvy 2700 K, 4000 K  
Index podání barev CRI >80  
Vyzařovací úhel 120°  
**Záruka 3 roky**



- ochrana proti zkratu, přetížení, přehřátí a přepětí
- informace o náhradách jsou pouze orientační a vychází z porovnání mezi LED svítidlem a podobným klasickým svítidlem osazeným klasickou vláknovou žárovkou.

## Cala 12



IP 44



CRI >80

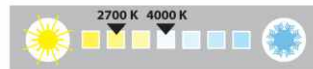
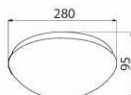

ELFETEX Kód	Název	Kód výrobce
11.124.326	Sví. LED CALA 12 12W 2700K t.b. IP44	ML-411.201.32.0
11.124.327	Sví. LED CALA 12 12W 4000K st.b. IP44	ML-411.202.32.0

• Značkový integrovaný driver

## Cala 18

IP 44



CRI >80

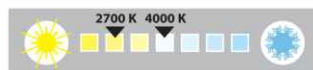
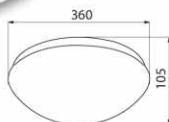

ELFETEX Kód	Název	Kód výrobce
11.124.328	Sví. LED CALA 18 18W 2700K t.b. IP44	ML-411.205.32.0
11.124.329	Sví. LED CALA 18 18W 4000K st.b. IP44	ML-411.206.32.0

• Značkový integrovaný driver

## Cala 32

IP 44



CRI >80

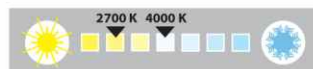
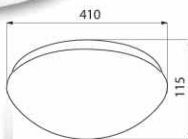

ELFETEX Kód	Název	Kód výrobce
11.124.330	Sví. LED CALA 32 32W 2700K t.b. IP44	ML-411.209.32.0
11.124.325	Sví. LED CALA 32 32W 4000K st.b. IP44	ML-411.200.32.0

• Značkový integrovaný driver

### Výhody:

- Jednoduchá montáž
- Úspora okolo 85% oproti halogenové žárovce
- Dvacetkrát delší životnost než halogenové downlighty
- Značkové čipy HuaCan
- Záruka 2 roky

### Aplikace:

Veřejné prostory, pohostinství, hotely, prodejny, vstupní haly, recepcie, chodby, toalety, satny, jídelny, vitriny, výlohy.



# LED

- modern
- energy saving
- long life

# novinka

Výkon 12 W, 18 W, 32 W  
 Napětí 220 - 240 VAC / 50 Hz  
 Pracovní teplota - 20 až + 40 °C  
 Životnost > 30.000 h  
 Materiál těla svítidla PMMA + PLECH  
 Stupeň krytí IP 44  
 Teplota barvy 2700 K, 4000 K  
 Index podání barev CRI > 80  
 Vyzařovací úhel 120 °  
**Záruka 3 roky**



# LED

Kvalitní senzor:  
**merrytek**  
 Vysoce kvalitní čipy:  
**HuaCan**

A+



## Cala 12 D



CRI > 80

SENSOR

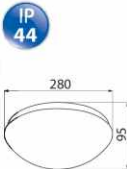

## Cala 18 D



CRI > 80

SENSOR

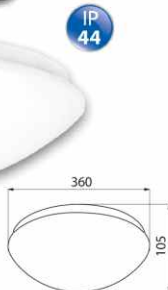

## Cala 32 D



CRI > 80

SENSOR

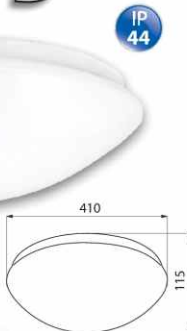

• ochrana proti zkratu, přetížení, přehřátí a přepětí



ELFETEX Kód	Název	Kód výrobce
11.124.332	Sví. LED CALA 12D 12W 2700K t.b. IP44	ML-411.221.32.0
11.124.333	Sví. LED CALA 12D 12W 4000K st.b. IP44	ML-411.222.32.0

• Značkový integrovaný driver



ELFETEX Kód	Název	Kód výrobce
11.124.334	Sví. LED CALA 18D 18W 2700K t.b. IP44	ML-411.225.32.0
11.124.335	Sví. LED CALA 18D 18W 4000K st.b. IP44	ML-411.226.32.0

• Značkový integrovaný driver



ELFETEX Kód	Název	Kód výrobce
11.124.336	Sví. LED CALA 32D 32W 2700K t.b. IP44	ML-411.229.32.0
11.124.331	Sví. LED CALA 32D 32W 4000K st.b. IP44	ML-411.220.32.0

• Značkový integrovaný driver

### Citlivost

Pomocí DIP přepínačů č. 1, 2 a 3 lze regulovat detekční zónu pohybového čidla

I	100%
II	50%

### Senzor denního světla

Pomocí DIP přepínačů 7, 8 a 9 lze nastavit citlivost senzoru na okolní světlo. Pokud intenzita okolního světla nepoklesne pod hodnoty nastavených na senzoru, svítidlo při indikaci pohybu nesepe. Při nastavení přepínačů do úrovně „deaktivováno“ je svítidlo v režimu, kdy sepe při jakémkoliv indikování pohybu bez ohledu na intenzitu okolního světla.

I	25 lux
II	deaktiv.

### Nastavení času svitu

Pomocí DIP přepínačů č. 4, 5 a 6 lze nastavit čas svitu po sepnutí pohybového senzoru

I	5s
II	1min
III	3min
IV	10min

novinka

# LED

Vysoce kvalitní čipy:

HuaCan

IP  
44

A+

Výkon 12 W, 18 W, 32 W  
 Napětí 220 - 240 VAC / 50 Hz  
 Pracovní teplota - 20 až + 40 °C  
 Životnost >30.000 h  
 Materiál těla svítidla PMMA + PLECH  
 Stupeň krytí IP 44  
 Teplota barvy 2700 K, 4000 K  
 Index podání barev CRI >80  
 Vyzářovací úhel 120°  
 Doba nouzového provozu 1,5 hod  
**Záruka 2 roky**



- Ochrana proti zkratu, přetížení, přehřátí a přepětí
- Informace o náhradách jsou pouze orientační a vychází z porovnání mezi LED svítidlem a podobným klasickým svítidlem osazeným klasickou vláknovou žárovkou.

## Cala 12 E

• Výkon v nouzovém režimu



CRI  
>80

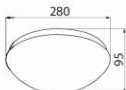

ELFETEX Kód	Název	Kód výrobce
11.137.626	Sví. LED CALA 12 E 12W 4000K s.b. IP44	ML-411.212.32.0

- Značkový integrovaný driver
- **Tučně výtiskované produkty jsou vedené skladem**

## Cala 18 E

• Výkon v nouzovém režimu



CRI  
>80

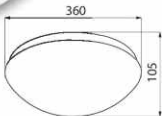

ELFETEX Kód	Název	Kód výrobce
11.137.627	Sví. LED CALA 18 E 18W 4000K s.b. IP44	ML-411.216.32.0

- Značkový integrovaný driver
- **Tučně výtiskované produkty jsou vedené skladem**

## Cala 32 E

• Výkon v nouzovém režimu



CRI  
>80

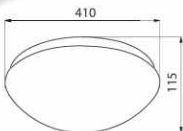

ELFETEX Kód	Název	Kód výrobce
11.137.625	Sví. LED CALA 32 E 32W 4000K s.b. IP44	ML-411.210.32.0

- Značkový integrovaný driver
- **Tučně výtiskované produkty jsou vedené skladem**

EMERGENCY



- Výhody:**
- Jednoduchá montáž
  - Úspora okolo 85 % oproti halogenové žárovce
  - Dvacetkrát delší životnost než halogenové downlighty
  - Značkové čipy HuaCan
  - Záruka 2 roky

**Aplikace:**  
 Veřejné prostory, pohostinství, hotely, prodejny, vstupní haly, recepce, chodby, toalety, šatny, jídelny, vitríny, výlohy.

## Průmyslová svítidla High-bay

### BY007P

- Robustní provedení z tlakově litého hliníku
- Optická část kryta speciálním texturovaným sklem
- Široká optika 90°
- Snadná instalace díky přiloženému háku na zavěšení
- Konektor IP68 součástí balení



4000 K



35 000 h (L70)



NESTMÍVATELNĚ



ELFETEX kód	Kód výrobce	Název	Příkon W	Světelný tok lm	CCT K
11.460.903	871951452826000	Sví. LED PILA BY007P 150S/840 PSU WB	150	15 000	4 000
11.460.904	871951452827700	Sví. LED PILA BY007P 200S/840 PSU WB	200	20 000	4 000

## Světlomety

### BVP008

- Symetrická optika
- Třída ochrany I
- Korpus svítidla z hliníku
- Optická část kryta tvrzeným sklem (10–20 W), resp. 600 mm (50–200 W)
- V sortimentu i verze s IR pohybovým čidlem



Nová generace



3000 K / 4000 K



35 000 h (L70)



NESTMÍVATELNĚ



ELFETEX kód	Kód výrobce	Název	Příkon W	Světelný tok lm	CCT K
11.460.933	871951453304299	PILA BVP008 10W 3000K		900	3 000
11.460.930	871951453298499	Sví. LED BVP008 10W 4K S ref.IP65	10	950	4 000
11.460.932	871951453303599	Sví. LED BVP008 20W 3K S ref.IP65	20	1 800	3 000
11.460.929	871951453297799	PILA BVP008 20W 4000K		1 900	4 000
11.460.931	871951453301199	Sví. LED BVP008 50W 3K S ref.IP65	50	4 500	3 000
11.460.928	871951453295399	Sví. LED BVP008 50W 4K S ref.IP65	50	4 750	4 000
11.460.927	871951453294699	PILA BVP008 100W 4000K	100	9 500	4 000
11.460.926	871951453293999	PILA BVP008 200W 4000K	200	19 000	4 000
11.460.945	871951453461299	PILA BVP008 20W 4000K MDU	20	1 800	4 000
11.460.944	871951453457599	Sví. LED BVP008 50W 4K S s čid. ref.IP65	50	4 500	4 000

## Downlighty

### DN020B

- Zapuštěný tenký downlight
- Výška 38 mm, Ø 165 mm
- Příkon 14 W a 22,5 W
- Dvě teploty chromatičnosti 3 000 K a 4 000 K



**Nová generace**

### SL252

- Výklopný zápusťný spot
- Jednoduchá instalace
- Dvě teploty chromatičnosti 2 700 K a 4 000 K



3000 K / 4000 K



15 000 h (L70)



NESTMÍVATELNÉ



2700 K / 4000 K



15 000 h (L70)



NESTMÍVATELNÉ



ELFETEX kód	Kód výrobce	Název	Příkon W	Světelný tok lm	CCT K
11.377.989	872790096784500	Sví. LED DN020B G2 14W 3000K downlight	14	1 300	3 000
11.377.990	872790096786900	Sví. LED DN020B G2 14W 4000K downlight			4 000
11.377.991	872790096788300	Sví. LED DN020B G2 22.5W 3000K downlight	22.5	2 200	3 000
11.377.992	872790096790600	Sví. LED DN020B G2 22.5W 4000K downlight			4 000
11.377.993	872790096784500	PILA SL252 EC RD 070 5W 27K W HV 06	5	270	2 700
11.377.994	872790096790600	PILA SL252 EC RD 070 5W 40K W HV 06			280

## Nástěnná a stropní svítidla

### WL007C

- Nástěnná nebo stropní montáž
- IP 65 (verze bez čidla) / IP 54 (verze s čidlem)
- Oválné (OVL) nebo kulaté (RND)
- Teplota prostředí -20° C až +40° C
- Korpulent svítidla z UV odolného polykarbonátu
- V sortimentu i verze s HF pohybovým čidlem (MDU)

#### Parametry čidla:

- Úhel detekce 90°
- Max. dosah 7 m
- Délka svícení 120 sek
- Prahová úroveň osvětlenosti 20 lx

### Ceiling RD

- Nástěnná nebo stropní montáž
- Decentní design
- Atraktivní cena



GEN 1



GEN 2



S ČIDLEM



4000 K



35 000 h (L70)



NESTMÍVATELNÉ



4000 K



15 000 h (L70)



NESTMÍVATELNÉ



ELFETEX kód	Kód výrobce	Název	Příkon W	Světelný tok lm	CCT K	Průměr Ø mm	Výška mm
11.377.965	871016336442199	Sví. LED WL007C 12W 4000K IP54 pr.170	12	960	4 000	170	88
11.377.966	871016336443899	Sví. LED WL007C 20W 4000K IP54 pr.220	20	1 600		220	88
11.327.296	871016333510099	Sví. LED PILA WL007C 13S/840 PSU OVL WH	15	1 400		223x133	68
11.327.297	871016333511799	Sví. LED PILA WL007C 13S/840 PSU RND MDU	15	1 300	182	66	
11.377.987	872790096780700	Sví. LED Ceiling RD 10W 4000K W pr.250	10	1 100	4 000	320	68
11.377.988	872790096782100	Sví. LED Ceiling RD 17W 4000K W pr.320	17	1 700		220	88

novinka

## Vestavné LED panely

### RC007B

- Verze se standardní optikou (NOC) jsou vhodné pro osvětlení společných prostor, chodeb apod.
- Verze s kancelářskou optikou je vhodná pro osvětlení prostor s požadavkem na nízké oslnění (UGR<19)
- Teplota prostředí -20° C až +45° C
- Přívodní kabel k nasvorkování (délka 250 mm)
- Lze dokoupit příslušenství pro instalaci do sádkartonu, přísazenou a závěsnou montáž



4000 K



35 000 h (L55)



NESTMÍVATELNĚ



ELFETEX kód	Kód výrobce	Název	Příkon W	Světelný tok lm	CCT K
11.365.381	871016334017399	Pan.LED 1200lm 4000K 30x30 UGR>22	14	1 200	4 000
11.336.077	871016334016699	Pan.LED RC007B 3200lm 4000K 60x60	36	3 200	
11.476.342	871951452729499	PILA RC007B LED32S/840 PSU I W60L60 NOC	36	3 200	4 000
11.460.925	871951453183399	Pan.LED RC007B 3200lm 4000K 60x60 UGR<19		3 200	
11.336.080	871016334717299	RC007Z SME-2	Sada pro zavěšení svítidla		

## Prachotěsná svítidla

### WT007C

- Kompaktní rozměry – šířka svítidla pouze 36 mm, výška 45 mm
- Přísazená nebo závěsná montáž
- Vysoká účinnost (100 lm/W)
- Třída ochrany I
- Teplota prostředí -20° C až +35° C
- Přívodní kabel k nasvorkování (délka 300 mm)
- Korpus svítidla z UV odolného polykarbonátu



4000 K



35 000 h (L70)



NESTMÍVATELNĚ



ELFETEX kód	Kód výrobce	Název	Příkon W	Světelný tok lm	CCT K
11.327.298	871016333514899	Sví. LED PILA WT007C 34S/840 PSU 1200mm	34	3 400	4 000
11.327.299	871016333515599	Sví. LED PILA WT007C 54S/840 PSU 1500mm	54	5 400	

## Světelná lišta

### BN007C

- Decentní design
- Přísazená nebo závěsná montáž
- Vysoká účinnost (100 lm/W)
- Třída ochrany I
- Přívodní kabel k nasvorkování (délka 100 mm)



4000 K



35 000 h (L70)



NESTMÍVATELNĚ



ELFETEX kód	Kód výrobce	Název	Příkon W	Světelný tok lm	CCT K
11.327.295	871016333508799	Sví. LED BN007C 3200lm 4000K 1200mm	32	3 200	4 000

# Co to je RoHS a proč by vás to mělo zajímat?

## RoHS

(Reduction of Hazardous Substances) je směrnice Evropského parlamentu a Rady z 8. června 2011, která se týká omezení používání některých nebezpečných látek v elektrických a elektronických zařízeních. 22. února 2022 byly v Úředním věštníku EU zveřejněny nejnovější výjimky z RoHS, což přináší následující důsledky pro naše portfolio konvenčních zdrojů:



### Zákaz uvádění těchto výrobků na evropský trh po následujících datech:

- 24. 2. 2023 Kompaktní neintegrováné zářivky (nástrčky)
- 24. 8. 2023 TL, T5 a T8 zářivky

## S LED náhradami Philips nebude ukončení zářivek žádný problém

### Vyřazené produkty\*

24. 2. 2023

24. 8. 2023

### Philips LED alternativy

	<b>Kompaktní neintegrováné zářivky</b> PL-C, PL-S, PL-T, PL-L, PL-R, PL-Q
	<b>Kompaktní neintegrováné zářivky – Long Life</b> PL-C, PL-T, PL-L Xtra
	<b>Lineární zářivky</b> T8
	<b>Lineární zářivky</b> T5
	<b>Lineární zářivky - Long Life</b> T8 Xtreme, T5 Xtra



\*Prodej těchto výrobků může ze skladů Signify pokračovat i nadále, pokud do nich byly výrobky dodány před výše uvedenými daty vyřazení. Další distribuce a prodej v Evropě jsou povoleny až do vyčerpání dostupných zásob.

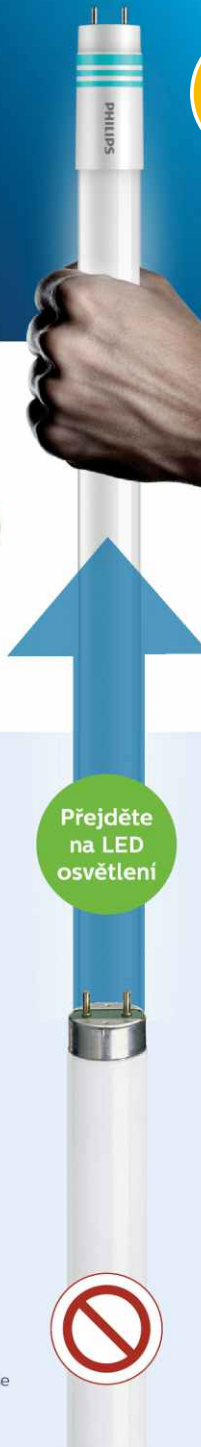

Přejděte  
na LED  
osvětlení



novinka

Chcete se dozvědět více?  
Navštivte [philips.com/ledconversion](https://philips.com/ledconversion)

# PHILIPS

LED svítidla



Elfetex

novinka

## CoreLine Malaga LED

Záruka  
5 let

### Výhody:

- + Jednoduchá náhrada za stávající svítidla 1:1
- + Nízké počáteční a provozní náklady
- + Snadná instalace s rychlokonektorem

### Použití:

- Hlavní a vedlejší silnice
- Rezidenční zóny a cyklostezky
- Parkoviště



- Nově
- Verze s funkcí autonomního stmívání (DDF2).
  - Na poptávku lze svítidlo vybavit 6A skleněnou pojistkou.

### Uliční LED svítidlo

60 000 h / L80

IP65

IK08



3000 K



4000 K

5 let záruka

ELFETEX kód	Kód výrobce	Název	Přibližná náhrada za	Světelný tok lm
11.342.952	871951414356200	Sví. LED MALAGA 28,5W 3000K BRP101 tř.II	Sodík 50W	3 600
11.251.164	871869699816800	Sví. LED MALAGA 29,5W 4000K BRP101 tř.II		3 700
11.342.953	871951414357900	Sví. LED MALAGA 39,5W 3000K BRP102 tř.II	Sodík 70W	5 400
11.251.165	871869699818200	Sví. LED MALAGA 39W 4000K BRP102 tř.II		5 500
11.342.954	871951414358600	Sví. LED MALAGA 56W 3000K BRP102 tř.II	Sodík 100W	7 200
11.251.166	871869699820500	Sví. LED MALAGA 56,5W 4000K BRP102 tř.II		7 500
11.342.955	871951414359300	Sví. LED MALAGA 83W 3000K BRP102 tř.II	Sodík 150W	11 000
11.251.167	871869699822900	Sví. LED MALAGA 83W 4000K BRP102 tř.II		11 000

### Parametry:

- Záruka 5 let
- 60 000 h (L80), 100 000 h (L70)
- Barva světla teplá bílá 3 000 K a neutrální bílá 4 000 K
- Index podání barev min. 70
- Měrný výkon až 118 lm/W
- Stupeň krytí IP 65
- Stupeň ochrany IK 08
- Hmotnost 2,2 až 3,3 kg
- Třída ochrany II (I na vyžádání)
- Přepětová ochrana 4 kV (volitelně 10 kV)
- Vyzařování do horního poloprostoru 0 %
- Montáž na výložník Ø 48 až 60 mm, na stožár s příslušenstvím
- Vyměnitelný LED předřadník
- Instalace svítidla bez otevírání, s rychlokonektorem
- Povolená provozní teplota okolí -40 °C až +35 °C
- Barevné provedení RAL 7035

signify





## Ledinaire

### Panel RC065B

LED čtverec 600 x 600 mm



ELFETEX kód	Kód výrobce	Název	Popis	Příkon W	Přibližná náhrada za	Světelný tok lm
11.290.073	871869979180399	Pan.LED RC065B 3400lm 4000K 60x60	standardní optika (UGR<22), integrovaný driver	34	4x 18 W	3 400
11.393.794	871016336926699	Pan.LED RC065B 4100lm 4000K 60x60	standardní optika (UGR<22), externí driver	44	4x 24 W	4 100
11.266.020	871869938647499	Pan.LED RC065B 3400lm 4000K 60x60 UGR<19	kancelářská optika (UGR<19), integrovaný driver	34	4x 18 W	3 400

Do rastru i do sádkokartonu.

## Ledinaire

### Waterproof WT060C

LED prachotěš



ELFETEX kód	Kód výrobce	Název	Popis	Příkon W	Přibližná náhrada za	Světelný tok lm
11.309.190	871016336007299	Sví. LED WT060C 18S/840 PSU L600	napájení pouze z jedné strany, konektor s WAGO svorkou	15	2x 18 W	1 800
11.377.875	871016336009699	Sví. LED LEDINAIRE WT060C 36S/840 PSU		30	2x 36 W	3 600
11.377.877	871016336011999	Sví. LED LEDINAIRE WT060C LED56S/840 PSU		46	2x 58 W	5 600
11.377.879	871016336295399	Sví. LED LEDINAIRE WT060C 80S/840 1800mm		65	2x 80 W	8 000
11.377.876	871016336010299	Sví. LED LEDINAIRE WT060C 36S/840 TW1	průběžná montáž, na obou stranách konektor s WAGO svorkou	30	2x 36 W	3 600
11.377.878	871016336012699	Sví. LED LEDINAIRE WT060C 56S/840 TW1		46	2x 58 W	5 600

Montážní třmen z nerez. Korpus svítidla je nerozebíratelný – nulové riziko pádu krytu. Korpus svítidla je vyroben z polykarbonátu.

## Ledinaire

### Přisazené svítidlo SM060C

LED obdélník 200 x 1 200 mm



ELFETEX kód	Kód výrobce	Název	Popis	Příkon W	Přibližná náhrada za	Světelný tok lm
11.041.418	871869606962200	SM060C LED34S/840 PSU W20L120 NOC	standardní optika (UGR<22)	34	2x 36 W	3 400
11.342.870	871016335041700	SM060C LED40S/840 PSU W20L120 NOC		44		4 000
11.342.868	871016335039400	SM060C LED34S/840 PSU W20L120 OC	kancelářská optika (UGR<19)	34		3 400

# PHILIPS

LED světlomety

## Ledinaire Floodlight generace 3

Nahradit neefektivní osvětlení nebylo nikdy snazší.

Kompaktní světlomety BVP164 jsou vybaveny symetrickou optikou SWB (100°) a nabízí i variantu s pohybovým čidlem typu PIR (MDU). U výkonných variant BVP165 pak zajistíte oceníte, že v sortimentu máme také asymetrickou optiku AWB (40° x 80°). Díky přípojovacímu kabelu délky 1 m pro verze BVP164 a 2 m pro verze BVP165 je instalace snadná a rychlá bez nutnosti zásahu do svítidla samotného.



### LED světlomety

ELFETEX kód	Kód výrobce	Název	Popis	Přikon W	Světelný tok (lm)	Přibližná náhrada za
<b>Mini LED světlomet</b>						
11.460.943	871951453364699	BVP164 LED12/830 PSU 10W SWB CE	symetrická optika	10	1100	75 W halogen
11.460.940	871951453356199	Svi. LED BVP164 10W 4K S ref.IP65		10	1200	
11.460.942	871951453363999	BVP164 LED24/830 PSU 20W SWB CE		20	2200	150 W halogen
11.460.939	871951453355499	Svi. LED BVP164 20W 4K S ref.IP65		20	2400	
11.460.941	871951453361599	BVP164 LED60/830 PSU 50W SWB CE	asym.optika	50	5500	400 W halogen, 70 W výbojka
11.460.938	871951453353099	Svi. LED BVP164 50W 4K S ref.IP65		50	6000	
11.460.937	871951453352399	BVP164 LED84/840 PSU 70W SWB CE		70	8400	>400 W halogen, 100 W výbojka
11.460.956	871951453496499	BVP164 LED84/840 PSU 70W AWB CE		70	8400	
11.460.952	871951453482799	Svi. LED BVP164 10W 3K S s čid. ref.IP65	symetrická optika, PIR pohybové čidlo s možností nastavení	10	1100	75 W halogen
11.460.951	871951453481099	Svi. LED BVP164 10W 4K S s čid. ref.IP65		10	1200	
11.460.950	871951453480399	BVP164 LED24/830 PSU 20W SWB MDU CE		20	2200	150 W halogen
11.460.949	871951453479799	Svi. LED BVP164 20W 4K S s čid. ref.IP65		20	2400	
11.460.948	871951453476699	Svi. LED BVP164 50W 3K S s čid. ref.IP65	asym. optika	50	5500	400 W halogen, 70 W výbojka
11.460.947	871951453475999	Svi. LED BVP164 50W 4K S s čid. ref.IP65		50	6000	
11.460.946	871951453473599	BVP164 LED84/840 PSU 70W SWB MDU CE		70	8400	
<b>Maxi LED světlomet</b>						
11.460.936	871951453351699	Svi. LED BVP165 100W 4K S ref.IP65	symetrická optika	100	12 000	150 W výbojka
11.460.935	871951453350999	Svi. LED BVP165 150W 4K S ref.IP65		150	18 000	1000 W halogen, 250 W výbojka
11.460.934	871951453349399	Svi. LED BVP165 200W 4K S ref.IP65		200	24 000	1500 W halogen, 400 W výbojka
11.460.955	871951453495799	Svi. LED BVP165 100W 4K A ref.IP65	asym. optika	100	10 500	150 W výbojka
11.460.954	871951453494099	Svi. LED BVP165 150W 4K A ref.IP65		150	15 700	1000 W halogen, 250W výbojka
11.460.953	871951453493399	Svi. LED BVP165 200W 4K A ref.IP65		200	21 000	1500 W halogen, 400 W výbojka

#### Parametry:

- Záruka 3 roky
- Životnost 50 000 h (L70)
- Barva světla teplá bílá 3 000 K a neutrální bílá 4 000 K
- Index podání barev (CRI) min. 80
- Měrný výkon až 120 lm/W
- Stupeň krytí IP 65
- Stupeň ochrany IK 07 (BVP164), IK 08 (BVP165)
- Třída ochrany I
- Přepětová ochrana 2 kV (BVP164) a 4 kV (BVP165)
- Přípojovací kabel 1 m (BVP164) a 2 m (BVP165)
- Montážní třmen tvaru "U"
- Povolená provozní teplota okolí -25 až 40 °C
- Barevné provedení tmavě šedá

novinka

# SYSTEMY DO ZATEPLENÍ



novinka

ELFETEX kód	Kód výrobce	Název	Základní VO cena bez DPH
11.495.837	KEFZ 80_KB	KOPOS krabice elektroinstalační do finálního zateplení	200,60 Kč
11.495.838	KEFZ 80/VDZ_KB	KOPOS krabice elektroinstalační do finálního zateplení s vrtákem	325,87 Kč
11.497.137	MDFZ 80_KB	KOPOS montážní deska do finálního zateplení	200,60 Kč
11.497.138	MDFZ 80/VDZ_KB	KOPOS montážní deska do finálního zateplení s vrtákem	325,87 Kč

# PŘEPĚŤOVÁ OCHRANA pro FOTOVOLTAICKÉ systémy

**SEZ-CZ**

*Vše dobré volá...*



## KIWA svodiče PO I 3 PV

- na ochranu stejnosměrných obvodů fotovoltaických systémů s provozním napětím do 1000 V DC
- přepětová ochrana se zvýšenou odolností proti poruchám izolace vůči zemi
- výměnné ochranné moduly
- varistorové moduly pro ochranu před přepětím
- optická signalizace poruchy
- ochranné moduly otočitelné o 180°

**VŠE SKLADEM**

SCHÉMA ZAPOJENÍ

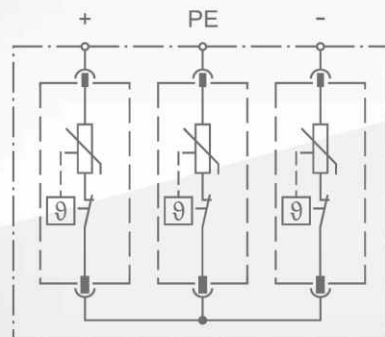

Název (typ)	Kód výrobce	Kód Elfetex	Popis
PO I 3 PV 600 V DC/12,5 kA	81.058	<b>11.264.895</b>	Přepětová ochrana pro fotovoltaické systémy PO I 3 PV 600 V DC/12,5 kA; B+C
PO I 3 PV 800 V DC/12,5 kA	81.266	<b>11.439.570</b>	Přepětová ochrana pro fotovoltaické systémy PO I 3 PV 800 V DC/12,5 kA; B+C
PO I 3 PV 1000 V DC/12,5 kA	81.183	<b>11.407.476</b>	Přepětová ochrana pro fotovoltaické systémy PO I 3 PV 1000 V DC/12,5 kA; B+C

# VALENA LIFE

## S NOVÝMI DESIGNY

novinka



Černá



Grafit

## DEJTE VAŠIM ZÁKAZNÍKŮM VÍC

- Nové rámečky: Černá / Grafit
- Mechanismy v černém provedení
- 30 W vestavěná USB nabíječka
- Připojená domácnost Legrand Smart Home

sledujte nás:



[www.legrand.cz](http://www.legrand.cz)

 **legrand**<sup>®</sup>

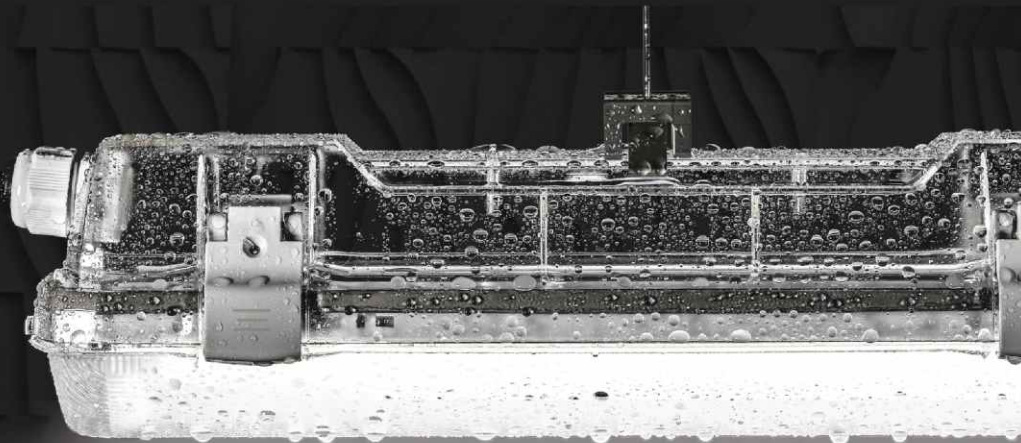

## NANOITICA

ABSOLUTNÍ KONTROLA NAD SVĚTLEM



15% ÚSPORA  
POČTU SVÍTEL  
A NÁKLADŮ NA INSTALACI



AŽ 25% ÚSPORA  
ENERGIE

### VÝHODY

Vysoká optická účinnost 94%.  
Absolutní kontrola nad vyzařovaným  
světlem díky patentované nanooptice.

Vysoký zrakový výkon a bezpečnost.  
Krytí svítidla: IP66 / IP69.  
Maximální účinnost svítidla až 180 lm/W.

### NANOSTRUKTURA

Průlomová optická soustava tvarově řízených plošek poskytuje možnost spojit do jednoho optického prvku několik důležitých funkcí. Svítidla jsou zároveň prachotěsná a vodotěsná. Nanostruktura je přihlášena k patentu.



VYSOKÁ OPTICKÁ ÚČINNOST 94%

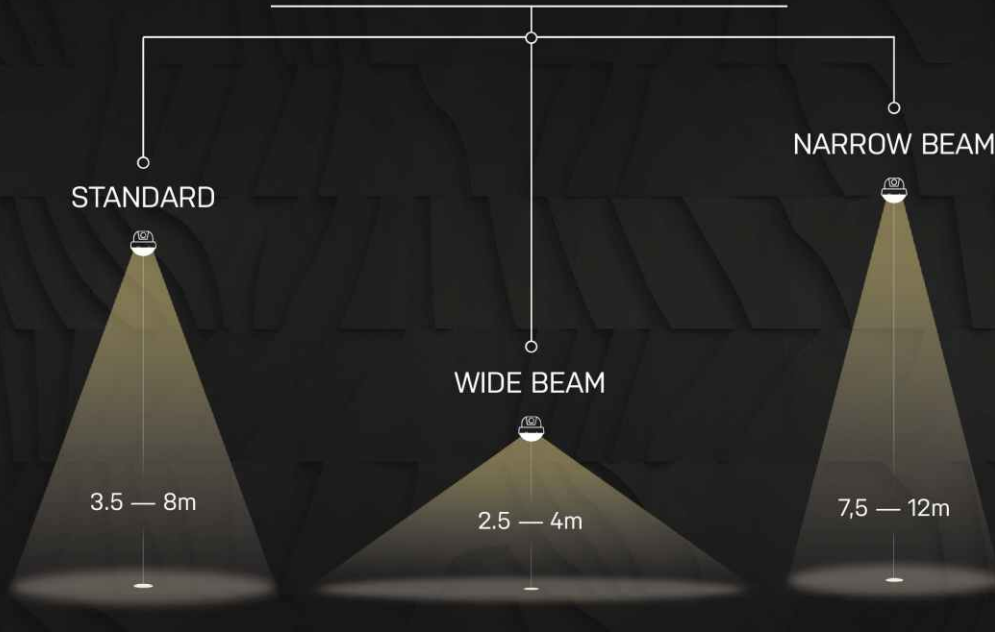

NANOTTICA 1.5ft

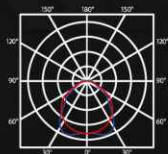

NANOTTICA 1.4ft WB



NANOTTICA 1.4ft NB

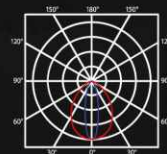

## NANOTTICA

- je vhodné pro pracoviště s optimální montážní výškou svítidla 3,5 až 8 m

## NANOTTICA WB (WIDE BEAM)

- je vhodné pro pracoviště s optimální montážní výškou svítidla 2,5 až 4 m

## NANOTTICA NB (NARROW BEAM)

- je vhodné pro pracoviště s optimální montážní výškou svítidla 7,5 až 12 m.



PATENT PENDING NANOSTRUCTURE

## Akumulační kamna s osvědčenou technologií a vysokou účinností.

Variety: standardní, nástěnné ploché a nízké

Vestavěný prostorový termostat s LC-displejem a týdenním programováním

Vestavěná regulace nabíjení s možností zapojení na centrální ekvitermní regulaci nabíjení EAS 4

Vysoká schopnost akumulace díky vyzdívce z Feolitu

Nízká teplota dna a zadní stěny díky izolačním deskám Vermiculit a Microtherm (není potřeba tepelně izolační podložka)

Tiché tangenciální ventilátory

Integrovaná topná tělesa s možností redukce výkonu až o 25 %, s možností zapojení na 400 V (sériově) nebo 230 V

Možnost vestavby přímotopného tělesa (zvláštní příslušenství)

Splňují podmínky ErP - EU 2015/1188 ekodesign



Technologie pro vaše pohodlí

[www.stiebel-eltron.cz](http://www.stiebel-eltron.cz)

ELFETEX kód	Název	Kód výrobce
11.395.513	SHF 2000, 1,50-2 kW, 400 V	200175
11.348.128	SHF 3000, 2,25-3 kW, 400 V	200176
11.486.016	SHF 4000, 3,33-4 kW, 400 V	200177
11.386.834	SHF 5000, 3,75-5 kW, 400 V	200178
11.360.138	SHF 6000, 4,50-6 kW, 400 V	200179
11.476.357	SHF 7000, 5,25-7 kW, 400 V	200180



# poznámky

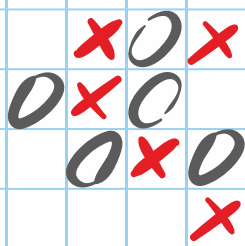

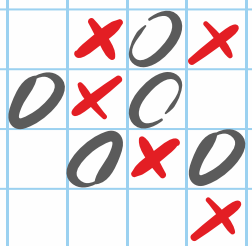

# poznámky

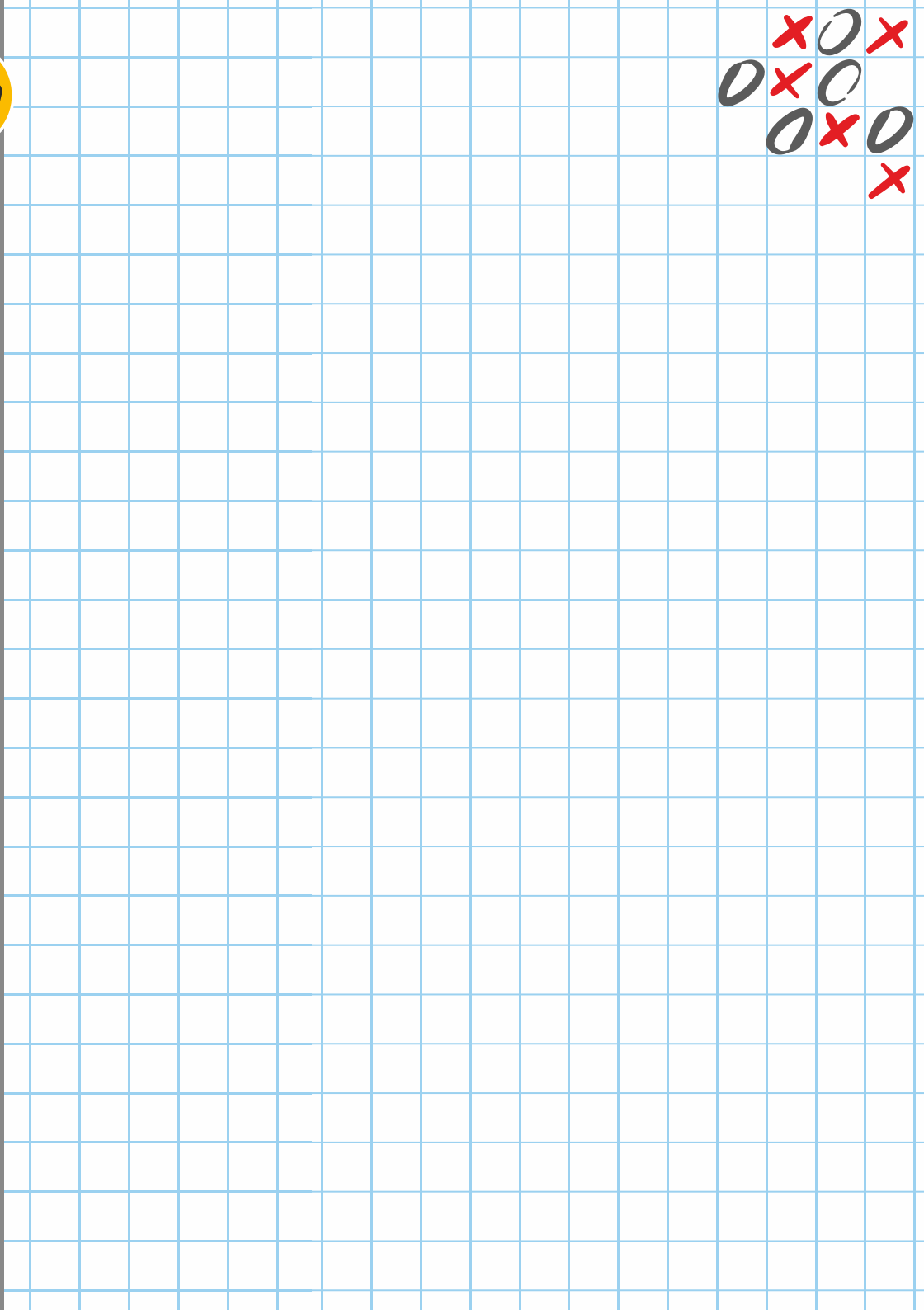

## Plzeň Centrála

Hřbitovní 31a  
312 16, Plzeň  
Tel.: 377 432 335

## Plzeň pobočka

Otevírací doba:  
Po 6:30 - 15:30 hod.  
Út 6:30 - 15:30 hod.  
St 6:30 - 18:00 hod.  
Čt 6:30 - 15:30 hod.  
Pá 6:30 - 15:30 hod.  
So - Ne Zavřeno



## Třinec pobočka

Otevírací doba:  
Po 6:30 - 16:00 hod.  
Út 6:30 - 16:00 hod.  
St 6:30 - 16:00 hod.  
Čt 6:30 - 16:00 hod.  
Pá 6:30 - 16:00 hod.  
So - Ne Zavřeno

Není-li uvedeno jinak, je provozní doba na prodejních skladech ELFETEX:  
Po - Pá od 7:00 do 15:30 hod.

### Brno

Pražákova 53  
619 00, Brno  
Tel.: 545 421 640  
E-mail: brno@elfetex.cz

### Klatovy

Sedláčkova 782  
339 01, Klatovy  
Tel.: 376 360 411  
E-mail: klatovy@elfetex.cz

### Milevsko

Nádražní 1562  
399 01, Milevsko  
Tel.: 388 386 451  
E-mail: milevsko@elfetex.cz

### Plzeň

Hřbitovní 31d  
312 16, Plzeň  
Tel.: 377 432 311  
E-mail: obchod@elfetex.cz

### Třinec

Oldřichovice 923  
739 61, Třinec  
Tel.: 558 888 150  
E-mail: trinec@elfetex.cz

### Znojmo

Brměnská 3913/31  
669 02, Znojmo  
Tel.: 515 262 051  
E-mail: znojmo@elfetex.cz

### České Budějovice

Pražská 289  
373 67, Borek  
Tel.: 380 741 011  
E-mail: cbudejovice@elfetex.cz

### Liberec

České mládeže 463  
460 08, Liberec  
Tel.: 485 216 101  
E-mail: liberec@elfetex.cz

### Most

Chomutovská 1315  
434 01, Most  
Tel.: 476 449 931  
E-mail: most@elfetex.cz

### Praha - Hostivař

U Pekáren 1645/1  
102 00, Praha 15  
Tel.: 233 336 391  
E-mail: hostivar@elfetex.cz

### Uherské Hradiště

Třída Maršála Malinovského 722  
686 01, Uherské Hradiště  
Tel.: 572 420 101  
E-mail: uhradiste@elfetex.cz

### Chomutov

Pražská 5425  
430 01, Chomutov  
Tel.: 413 030 971  
E-mail: chomutov@elfetex.cz

### Litoměřice

Žernosecká 2305  
412 01, Litoměřice  
Tel.: 413 030 811  
E-mail: litomerice@elfetex.cz

### Neratovice

Ke Společné  
277 11, Neratovice  
Tel.: 326 727 111  
E-mail: neratovice@elfetex.cz

### Strakonice

Písecká 408  
386 01, Strakonice  
Tel.: 383 130 981  
E-mail: strakonice@elfetex.cz

### Ústí nad Labem

Žitkova 722/67  
400 01, Ústí nad Labem  
Tel.: 475 317 011-4  
E-mail: usti@elfetex.cz

### Kadaň

Polní 1701  
432 01, Kadaň  
Tel.: 474 610 031-2  
E-mail: kadan@elfetex.cz

### Litvínov - Záluží

Chemopetrostl st. 5812  
436 70, Litvínov  
Tel.: 476 163 721  
E-mail: litvinov@elfetex.cz

### Olomouc

Holická 1237/32  
779 00, Olomouc  
Tel.: 731 686 445  
E-mail: olomouc@elfetex.cz

### Svitavy

Dimitrova 6  
568 02, Svítavy  
Tel.: 461 540 631  
E-mail: svitavy@elfetex.cz

### Valašské Meziříčí

Kupkova 744  
757 01, Valašské Meziříčí  
Tel.: 571 757 771  
E-mail: valmez@elfetex.cz

### Karlovy Vary

Jáchymovská 442/35  
360 04, Karlovy Vary  
Tel.: 353 433 711-3  
E-mail: kvary@elfetex.cz

### Mariánské Lázně

Tepelská 137  
353 01, Mariánské Lázně  
Tel.: 354 400 101-2  
E-mail: mlazne@elfetex.cz

### Ostrava

Tešlova 2a  
702 00, Ostrava - Přívoz  
Tel.: 595 131 701  
E-mail: ostrava@elfetex.cz

### Teplice

Gagarinova 484  
415 10, Teplice  
Tel.: 417 554 111  
E-mail: teplice@elfetex.cz

### Zlín

Sedmdesátá 7055  
760 01, Zlín  
Tel.: 573 031 831  
E-mail: zlin@elfetex.cz

# Elfetex<sup>®</sup>

elektrotechnický velkoobchod

Tradice od roku 1991



■ široký  
**sortiment**



■ odborné  
**poradenství**



■ profesionální  
**logistika**



■ profi  
elektrotechnický  
**portál**

[www.elfetex.cz](http://www.elfetex.cz)