



# PŘEHLED SKLADOVÝCH PRODUKTŮ DISANO 2020 / 2021

Dobré vztahy.

---

Buone relazioni.

- Přední světový výrobce profesionální světelné techniky.
- Tradice od roku 1957.
- Leader v inovacích.
- 3 výrobní závody - Dorno, Rozzano (Itálie) a Tarragona (Španělsko).
- Vlastní vývoj, konstrukce, odd. světelně-technického designu.
- Akreditovaná fotometrická laboratoř a zkušebna.
- Prvotřídní kvalita a technická vyspělost svítidel.
- Špičkové produkty pro všechny typy aplikací.
- Globální působnost na všech kontinentech.

**STRATEGICKÉ PARTNERSTVÍ MEZI ELEKTRO VELKOOBCHODY V ČR POUZE S ELFETEXEM**



## VESTAVNÉ LED PANELE UGR<19 / ČTVEREC

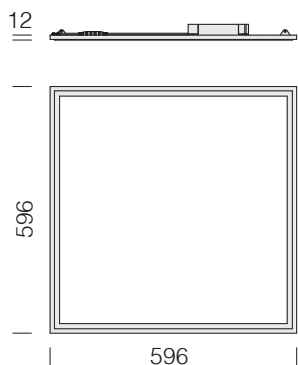

IP43

UGR<19

CRI≥80



KÓD ELFETEX	NÁZEV	KÓD DISANO	PŘÍKON	SVĚT. TOK	TEPLOTA CHROMAT.	BARVA RÁMU	REGULACE
11.141.067	Pan. LED 842 3600lm 4K 60x60 UGR<19	15020500	33 W	3600 lm	4000 K	BÍLÁ	NE
11.247.461	Pan. LED 842 3348lm 3K 60x60 UGR<19	15020539	33 W	3348 lm	3000 K	BÍLÁ	NE
11.252.255	Pan. LED 840 4250lm 4K 60x60 Ra>90	15021100	47 W	4250 lm	4000 K	BÍLÁ	NE
11.254.502	Pan. LED 842 3600lm 4K 60x60 UGR<19 DALI	1502050041	33 W	3600 lm	4000 K	BÍLÁ	DALI
11.397.371	Sada pružin ACC 907 pro montáž do SDK	99803800					
11.393.822	Nouzový modul ACC 600 pro LED panely	98660400					

## RÁM NA LED PANELE PRO PŘISAZENOU MONTÁŽ

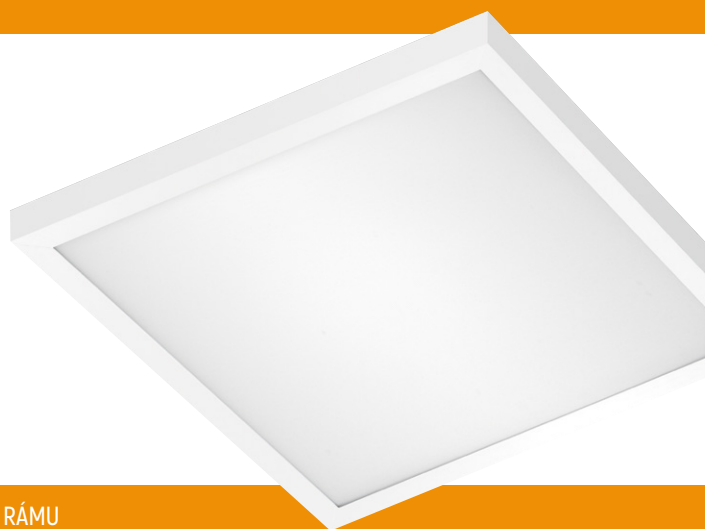
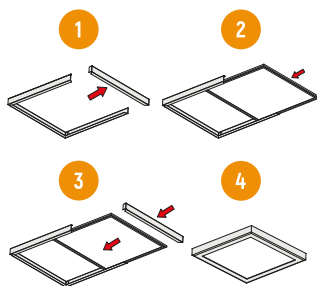
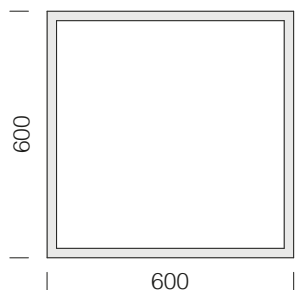

KÓD ELFETEX	NÁZEV	KÓD DISANO	BARVA RÁMU	
11.349.056	Rám k LED panelu 60x60 bílý h45	99803100	BÍLÁ	Rámy jsou určeny pro LED panely DISANO 840 / 842 / 844.

V katalogích DISANO LED a FOSNOVA k dispozici mnoho dalších typů LED panelů a variant: jiných rozměrů, vyšších výkonů, s indexem podání barev Ra>90, s krytím IP54 a IP65.

## VESTAVNÉ LED PANELE UGR<19 / OBDELNÍK

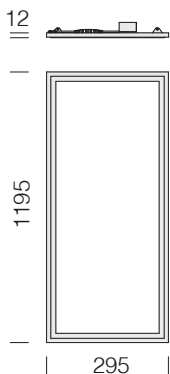

IP43

UGR<19

CRI≥80

KÓD ELFETEX	NÁZEV	KÓD DISANO	PŘÍKON	SVĚT. TOK	TEPLOTA CHROMAT.	BARVA RÁMU	REGULACE
11.273.583	Pan. LED 842 R 3600lm 4K 120x30 UGR<19	15020600	33 W	3600 lm	4000 K	BÍLÁ	NE
11.393.749	Pan. LED 842 R 3348lm 3K 120x30 UGR<19	15020639	33 W	3348 lm	3000 K	BÍLÁ	NE
11.397.371	Sada pružin ACC 907 pro montáž do SDK	99803800					
11.393.822	Nouzový modul ACC 600 pro LED panely	98660400					

## RÁM NA LED PANELE PRO PŘISAZENOU MONTÁŽ

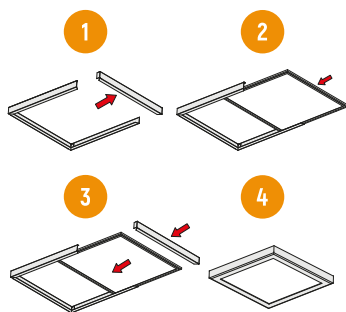
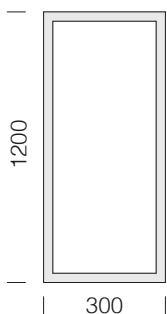

KÓD ELFETEX	NÁZEV	KÓD DISANO	BARVA RÁMU	
11.350.209	Rám k LED panelu 120x30 bílý h45	99803200	BÍLÁ	Rámy jsou určeny pro LED panely DISANO 840 R / 842 R.

V katalogích DISANO LED a FOSNOVA k dispozici mnoho dalších typů LED panelů a variant: jiných rozměrů, vyšších výkonů, s indexem podání barev Ra>90, s krytím IP54 a IP65.

# STROPNÍ / NÁSTĚNNÁ LED SVÍTIDLA

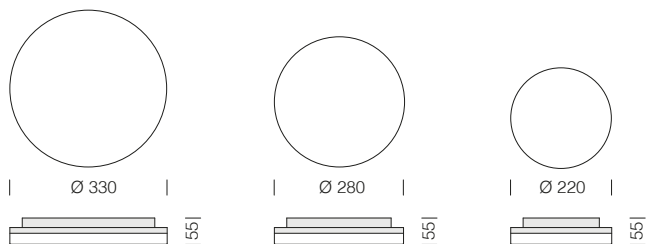

IP65

CRI 83



KÓD ELFETEX	NÁZEV	KÓD DISANO	PŘÍKON	SVĚT. TOK	TEPLOTA CHROMAT.	PRŮMĚR
11.396.376	Sví. LED OBLO 746 15W 4000K bílé IP65	11262600	15 W	1444 lm	4000 K	Ø 220 mm
11.396.377	Sví. LED OBLO 746 15W 3000K bílé IP65	11262639	15 W	1328 lm	3000 K	Ø 220 mm
11.396.378	Sví. LED OBLO 747 18W 4000K bílé IP65	11263600	18 W	1930 lm	4000 K	Ø 280 mm
11.396.379	Sví. LED OBLO 747 18W 3000K bílé IP65	11263639	18 W	1774 lm	3000 K	Ø 280 mm
11.337.680	Sví. LED OBLO 748 24W 4000K bílé IP65	11264600	24 W	2780 lm	4000 K	Ø 330 mm
11.396.380	Sví. LED OBLO 748 24W 3000K bílé IP65	11264639	24 W	2555 lm	3000 K	Ø 330 mm

**disano**  
illuminazione

- Přední světový výrobce profesionální světelné techniky.
- Tradice od roku 1957.
- Leader v inovacích.
- 3 výrobní závody - Domo, Rozzano (Itálie) a Tarragona (Španělsko)
- Vlastní vývoj, konstrukce, odd. světelné technologického designu.

- Akreditovaná fotometrická laboratoř a zkušebna.
- Prvotřídní kvalita a technický výsledek svítidel.
- Odborný přístup, znalosti a bohaté zkušenosti.
- Špičkové produkty pro všechny typy aplikací.
- Globální působnost na všech kontinentech.

PRŮMYSLOVÁ SVÍTIDLA    VEŘEJNÉ OSVĚTLENÍ    KANCELÁŘSKÁ SVÍTIDLA    PŘÍSLUŠENSTVÍ



Všechny položky najdete na [www.elfetex.cz/disano-illuminazione](http://www.elfetex.cz/disano-illuminazione)  
Nebo načtěte **QR kód**, pomocí Vašeho chytrého telefonu.

# LED PRACHOTĚŠY



- LED prachotěšy s integrovanými LED moduly a rychlokonektory vyrábíme jako jeden z průkopníků této technologie již od r. 2012!
- špičkový měrný výkon až 153 lm/W
- vybaveny rychlokonektorem / el. připojení bez zásahu do svítidel

IP66

IK08

KÓD ELFETEX	NÁZEV	KÓD DISANO	PŘÍKON	SVĚT. TOK	POPIS	EKVIVALENT ZÁŘIVKOVÉHO
11.279.121	Sví. LED HYDRO 960 34W 4K konc. IP66	16475400	34 W	5194 lm	ZÁKLADNÍ / KONCOVÉ	2 x 36 W
11.322.258	Sví. LED HYDRO 960 34W 4K průb. IP66	1647540072	34 W	5194 lm	PRŮBĚŽNĚ PROPOJENÉ	2 x 36 W
11.265.716	Sví. LED HYDRO 960 47W 4K konc. IP66	16475500	47 W	6886 lm	ZÁKLADNÍ / KONCOVÉ	2 x 58 W
11.322.257	Sví. LED HYDRO 960 47W 4K průb. IP66	1647550072	47 W	6886 lm	PRŮBĚŽNĚ PROPOJENÉ	2 x 58 W
11.237.508	Konektor ACC 371 - zástrčka 3P	99804100			NUTNÉ DODAT K PRŮBĚŽNĚ PROPOJENÝM SVÍTIDLŮM	
11.237.509	Konektor ACC 372 - zásuvka 3P	99804200			NUTNÉ DODAT K PRŮBĚŽNĚ PROPOJENÝM SVÍTIDLŮM	

## INSTALACE NEVYŽADUJÍCÍ PRŮBĚŽNĚ PROPOJENÍ SVÍTIDEL

= použijí se tedy pouze svítidla ZÁKLADNÍ / KONCOVÁ s rychlokonektorem na jedné straně

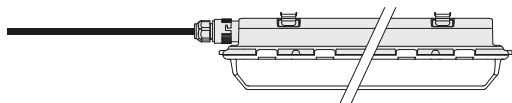

## INSTALACE VYUŽÍVAJÍCÍ PRŮBĚŽNĚ PROPOJENÍ TĚLESEM SVÍTIDLA

= použijí se svítidla PRŮBĚŽNĚ PROPOJENÁ s konektorovou zástrčkou na straně jedné a zásuvkou na straně druhé

= ke každému PRŮBĚŽNĚ PROPOJENÉMU svítidlu je nutné dodat i protikusy konektorů, tedy **ACC 371 a ACC 372**

= poslední svítidlo v dané řadě bude ZÁKLADNÍ / KONCOVÉ

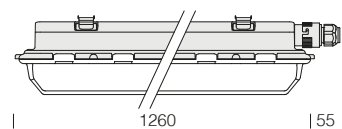
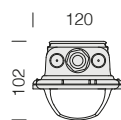
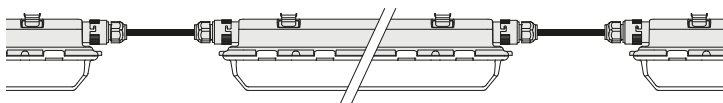

# LED PRACHOTĚSY S NOUZOVÝM MODULEM

- **LED prachotěsy s integrovanými LED moduly** a rychlokonektory vyrábíme jako jeden z průkopníků této technologie **již od r. 2012!**
- špičkový měrný výkon až **153 lm/W**
- **vybaveny rychlokonektorem** / el. připojení bez zásahu do svítidel
- **s nouzovým modulem** (inverterem a bateriemi)



KÓD ELFETEX	NÁZEV	KÓD DISANO	PŘÍKON	SVĚT. TOK	POPIS	EKVIVALENT ZÁŘIVKOVÉHO
11.326.232	Sví. LED HYDRO 960 50W 4K NZ konc. IP66	16475507	50 W	6886 lm	ZÁKLADNÍ / KONCOVÉ	2 x 58 W
11.327.512	Sví. LED HYDRO 960 50W 4K NZ průb. IP66	1647550772	50 W	6886 lm	PRŮBĚŽNĚ PROPOJENÉ	2 x 58 W
11.237.512	Konektor ACC 3701 - zástrčka 5P	81422172			NUTNÉ DODAT K PRŮBĚŽNĚ PROPOJENÝM SVÍTIDLŮM	
11.237.513	Konektor ACC 3702 - zásuvka 5P	81422165			NUTNÉ DODAT K PRŮBĚŽNĚ PROPOJENÝM SVÍTIDLŮM	

- instalace ZÁKLADNÍ / KONCOVÉ a PRŮBĚŽNĚ PROPOJENÉ = stejný princip jako u svítidel bez nouzového modulu

**Vyrábíme také mnoho dalších typových řad LED prachotěsů a nespočet variant - viz katalog DISANO LED:**

- měrný výkon svítidla až **190 lm/W** a udržení světelného toku až **120 000 hod. L80 B20!**
- úzkozáříče, s analogovým nebo DALI řízením, radarovým senzorem, možností připojení na CBS
- 6500 K, 3000 K, 2200 K
- kovové prachotěsy
- do vyšších teplot okolí +55°C
- do zemědělských a chemických provozů



## LED HIGHBAYE

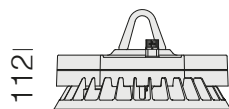

112 |

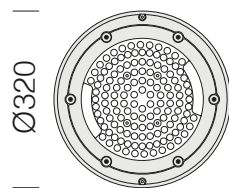

Ø320 |

IK08

IP66

*i* grafitová farba tělesa svítidla



UGR<22



KÓD ELFETEX	NÁZEV	KÓD DISANO	PŘÍKON	SVĚT. TOK	TEPLOTA CHROMAT.	EKVIVALENT HALOG. VÝBOJKY
11.342.319	Sví. LED SATURNO 2885 89W grafit IP66	33075400	89 W	12670 lm	4000 K	> 150 W
11.396.388	Límec ACC 539 pro SATURNO ø320 opál	99399000				

## LED HIGHBAYE

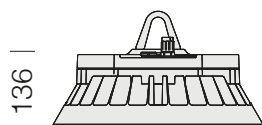

136 |

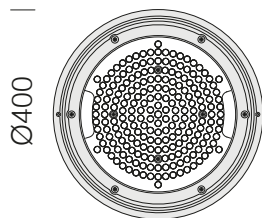

Ø400 |

IK08

IP66

*i* grafitová farba tělesa svítidla



UGR<22



KÓD ELFETEX	NÁZEV	KÓD DISANO	PŘÍKON	SVĚT. TOK	TEPLOTA CHROMAT.	EKVIVALENT HALOG. VÝBOJKY
11.389.098	Sví. LED SATURNO 2885 100W grafit IP66	33075300	100 W	16317 lm	4000 K	250 W
11.396.381	Sví. LED SATURNO 2885 147W grafit IP66	33075600	147 W	24480 lm	4000 K	400 W
11.264.754	Límec ACC 540 pro SATURNO ø400 opál	99397800				

## LED REFLEKTORY

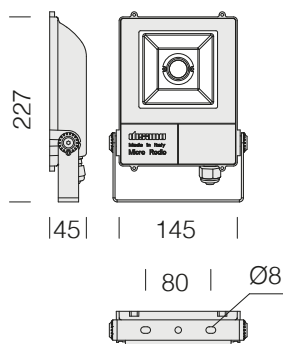

IK08

IP66



KÓD ELFETEX	NÁZEV	KÓD DISANO	PŘÍKON	SVĚT. TOK	TEPLOTA CHROMAT.	BARVA TĚLESA SVÍTIDLA
11.396.384	Sví. LED MICRORODIO 1980 29W bílé IP66	41486100	29 W	2483 lm	4000 K	BÍLÁ
11.396.383	Sví. LED MICRORODIO 1980 29W grafit IP66	41486000	29 W	2483 lm	4000 K	GRAFITOVÁ
11.396.385	Sví. LED MICRORODIO 1980 29W antr. IP66	41486200	29 W	2483 lm	4000 K	ANTRACITOVÁ

## LED REFLEKTORY

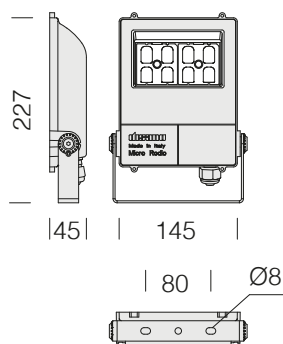

IK08

IP66

*i* svítidlo s asymetrickou optikou



KÓD ELFETEX	NÁZEV	KÓD DISANO	PŘÍKON	SVĚT. TOK	TEPLOTA CHROMAT.	BARVA TĚLESA SVÍTIDLA
11.396.386	Sví. LED MICRORODIO 1982 28W grafit IP66	41487000	28 W	3118 lm	4000 K	GRAFITOVÁ

## LED SVĚTLOMETY

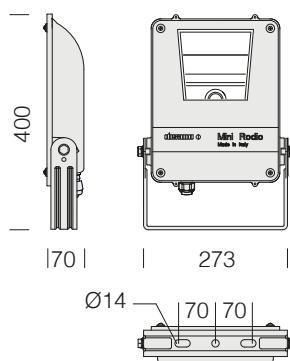

IK08

IP66

*i* svítidlo s asymetrickou optikou



KÓD ELFETEX	NÁZEV	KÓD DISANO	PŘÍKON	SVĚT. TOK	TEPLOTA CHROMAT.	EKVIVALENT HALOG. VÝBOJKY
11.254.503	Sví. LED MINIRODIO 1998 39W grafit IP66	41485000	39 W	4971 lm	4000 K	70 W
11.254.504	Sví. LED MINIRODIO 1998 66W grafit IP66	41485200	66 W	7153 lm	4000 K	< 150 W
11.310.007	Adaptér ACC 333 pro výložník / sloup ø60	99791500				

## LED SVĚTLOMETY

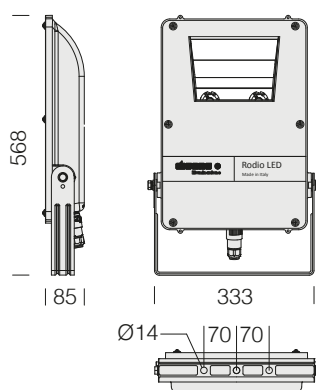

IK08

IP66

*i* svítidlo s asymetrickou optikou



KÓD ELFETEX	NÁZEV	KÓD DISANO	PŘÍKON	SVĚT. TOK	TEPLOTA CHROMAT.	EKVIVALENT HALOG. VÝBOJKY
11.254.505	Sví. LED RODIO 1898 79W grafit IP66	41492000	79 W	8553 lm	4000 K	150 W
11.350.448	Sví. LED RODIO 1898 129W grafit IP66	41492200	129 W	14199 lm	4000 K	250 W
11.290.037	Sví. LED RODIO 1898 196W grafit IP66	41492300	196 W	21050 lm	4000 K	400 W
11.310.007	Adaptér ACC 333 pro výložník / sloup ø60	99791500				

# LED SVĚTLOMETY

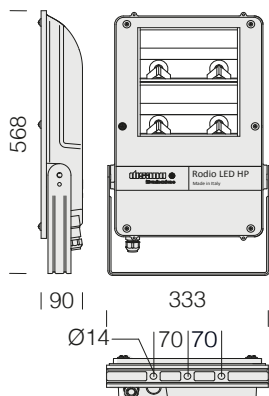

IK08

IP66

**i** svítidlo s asymetrickou optikou



KÓD ELFETEX	NÁZEV	KÓD DISANO	PŘÍKON	SVĚT. TOK	TEPLOTA CHROMAT.	EKVIVALENT HALOG. VÝBOJKY
11.349.726	Sví. LED RODIO 1898 246W grafit IP66	41492500	246 W	30277 lm	4000 K	> 400 W
11.396.387	Sví. LED RODIO 1898 318W grafit IP66	41492700	318 W	44645 lm	4000 K	< 1000 W
11.310.007	Adaptér ACC 333 pro výložník / sloup ø60	99791500				

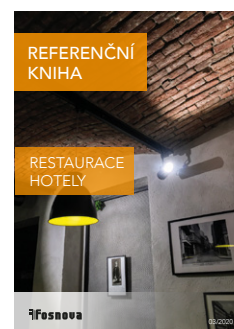
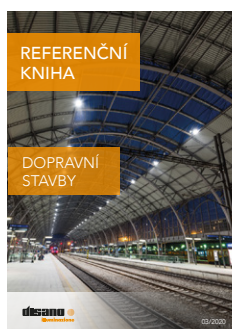

Referenční knihy najdete na **www.disano.it**

Nebo načtete **QR kód**, pomocí Vašeho chytrého telefonu.

# LED SVÍTIDLA PRO VEŘEJNÉ OSVĚTLENÍ

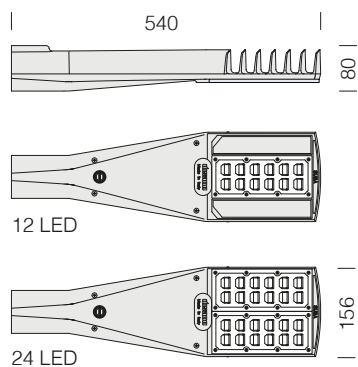

**i** světle šedá barva tělesa svítidla

KÓD ELFETEX	NÁZEV	KÓD DISANO	PŘÍKON	SVĚT. TOK	TEPLOTA CHROMAT.	EKVIVALENT SOD. VÝBOJKY
11.337.713	Sví. LED SUSA 3381 26W 4000K šedé IP66	34051400	26 W	3780 lm	4000 K	50 / 70 W
11.343.030	Sví. LED SUSA 3381 26W 3000K šedé IP66	34051439	26 W	3516 lm	3000 K	50 / 70 W
11.327.513	Sví. LED SUSA 3381 40W 4000K šedé IP66	34051000	40 W	5109 lm	4000 K	70 W
11.331.171	Sví. LED SUSA 3381 40W 3000K šedé IP66	34051039	40 W	4751 lm	3000 K	70 W
11.327.514	Sví. LED SUSA 3381 52W 4000K šedé IP66	34051200	52 W	6328 lm	4000 K	100 W
11.330.600	Sví. LED SUSA 3381 52W 3000K šedé IP66	34051239	52 W	5885 lm	3000 K	100 W
11.331.464	Sví. LED SUSA 3381 81W 4000K šedé IP66	34051100	81 W	9887 lm	4000 K	150 W
11.396.382	Sví. LED SUSA 3381 81W 3000K šedé IP66	34051139	81 W	9195 lm	3000 K	150 W
11.327.515	Výložník ACC 205 pevný šedý ø60	42694100				Pevný výložník pro instalaci na dřík sloupu.
11.385.711	Výložník ACC 405 nastavitelný šedý ø60	99140700				Nastavitelný (15°) výložník pro instalaci na dřík sloupu.

Vyrábíme mnoho dalších typů LED svítidel pro osvětlení silnic, ulic, klidových zón, náměstí, cyklostezek atd.:

- kompletní výkonové řady v různých verzích optických systémů (vyzařovacích charakteristik), včetně přechodových optik
- prvotřídní udržení světelného toku během životnosti až **100 000 hod. L90B10**
- standardně s teplotou chromatičnosti 4000 K, 3000 K, na vyžádání i 2700 K nebo 1750 K (AMBER)
- vybavené rychlokonektory a přepětovými ochranami
- různé varianty řízení = virtuální půlnoc, 1-10V, DALI, PLC, NEMA / ZHAGA konektor, WI-FI
- dodáváme i vlastní sloupky a výložníky (viz katalog DISANO LED a referenční kniha DISANO SLOUPY)

**Plzeň Centrála**

Hřbitovní 31a  
312 16, Plzeň  
Tel.: 377 432 335

**Plzeň pobočka**

Otevírací doba:  
Po 6:30 - 15:30 hod.  
Út 6:30 - 15:30 hod.  
St 6:30 - 18:00 hod.  
Čt 6:30 - 15:30 hod.  
Pá 6:30 - 15:30 hod.  
So - Ne Zavřeno



**Třinec pobočka**

Otevírací doba:  
Po 6:30 - 17:00 hod.  
Út 6:30 - 17:00 hod.  
St 6:30 - 17:00 hod.  
Čt 6:30 - 17:00 hod.  
Pá 6:30 - 17:00 hod.  
So - Ne Zavřeno

Není-li uvedeno jinak, je provozní doba na prodejních skladech ELFETEX:  
Po - Pá od 7:00 do 15:30 hod.

**Brno**

Pražákova 53  
619 00, Brno  
Tel.: 545 421 640  
E-mail: brno@elfetex.cz

**Chomutov**

Pražská 5425  
430 01, Chomutov  
Tel.: 413 030 971  
E-mail: chomutov@elfetex.cz

**Jihlava**

Pávovská 3136/73  
586 01, Jihlava  
Tel.: 563 031 961  
E-mail: jihlava@elfetex.cz

**Kadaň**

Polní 1701  
432 01, Kadaň  
Tel.: 474 610 031-2  
E-mail: kadan@elfetex.cz

**Karlovy Vary**

Jáchymovská 442/35  
360 04, Karlovy Vary  
Tel.: 353 433 711-3  
E-mail: kvary@elfetex.cz

**Klatovy**

Sedláčkova 782  
339 01, Klatovy  
Tel.: 376 360 411  
E-mail: klatovy@elfetex.cz

**Liberec**

České mládeže 463  
460 08, Liberec  
Tel.: 485 216 101  
E-mail: liberec@elfetex.cz

**Litoměřice**

Žernosecká 2305  
412 01, Litoměřice  
Tel.: 413 030 811  
E-mail: litomerice@elfetex.cz

**Litvínov - Záluží**

Chemopetrol st. 5812  
436 70, Litvínov  
Tel.: 476 163 721  
E-mail: litvinov@elfetex.cz

**Mariánské Lázně**

Tepelská 137  
353 01, Mariánské Lázně  
Tel.: 354 400 101-2  
E-mail: mlazne@elfetex.cz

**Milevsko**

Nádražní 1562  
399 01, Milevsko  
Tel.: 388 386 451  
E-mail: milevsko@elfetex.cz

**Most**

Chomutovská 1315  
434 01, Most  
Tel.: 476 449 931  
E-mail: most@elfetex.cz

**Neratovice**

Ke Spolaně  
277 11, Neratovice  
Tel.: 326 727 111  
E-mail: neratovice@elfetex.cz

**Olomouc**

Holická 1237/32  
779 00, Olomouc  
Tel.: 731 686 445  
E-mail: olomouc@elfetex.cz

**Ostrava**

Teslova 2a  
702 00, Ostrava - Přívoz  
Tel.: 595 131 701  
E-mail: ostrava@elfetex.cz

**Plzeň**

Hřbitovní 31d  
312 16, Plzeň  
Tel.: 377 432 311  
E-mail: obchod@elfetex.cz

**Praha - Hostivař**

U Pekáren 1645/1  
102 00, Praha 15  
Tel.: 233 336 391  
E-mail: hostivar@elfetex.cz

**Strakonice**

Písecká 408  
386 01, Strakonice  
Tel.: 383 130 981  
E-mail: strakonice@elfetex.cz

**Svitavy**

Dimitrova 6  
568 02, Svítavy  
Tel.: 461 540 631  
E-mail: svitavy@elfetex.cz

**Teplice**

Gagarinova 484  
415 10, Teplice  
Tel.: 417 554 111  
E-mail: teplice@elfetex.cz

**Třinec**

Oldřichovice 923  
739 61, Třinec  
Tel.: 558 888 150  
E-mail: trinec@elfetex.cz

**Uherské Hradiště**

Třída Maršála Malinovského 722  
686 01, Uherské Hradiště  
Tel.: 572 420 101  
E-mail: uhradiste@elfetex.cz

**Ústí nad Labem**

Žižkova 722/67  
400 01, Ústí nad Labem  
Tel.: 475 317 011-4  
E-mail: usti@elfetex.cz

**Valašské Meziříčí**

Kupkova 744  
757 01, Valašské Meziříčí  
Tel.: 571 757 771  
E-mail: valmez@elfetex.cz

**Zlín**

Sedmdesátá 7055  
760 01, Zlín  
Tel.: 573 031 831  
E-mail: zlin@elfetex.cz

**Znojmo**

Brněnská 3913/31  
669 02, Znojmo  
Tel.: 515 262 051  
E-mail: znojmo@elfetex.cz